

RO

Manual de utilizare

MAȘINĂ DE SPĂLAT

Manual de **utilizare**

VO1502

 **VORTEX**®

CONȚINUT

CAPITOLUL-1: ÎNAINTE DE UTILIZAREA PRODUSULUI

Avertismente de siguranță	4-5
Utilizare corectă	6-7
Avertismente generale	8-11
Instrucțiuni de siguranță	12-17
Materialele de ambalare și mediul	18
Informații despre îmbunătățirea eficienței	19

CAPITOLUL-2: PREZENTAREA GENERALĂ A PRODUSULUI

Aspect general	20-21
Specificații tehnice	22

CAPITOLUL-3: MONTAREA

Înlăturarea șuruburilor de transport	23-24
Echilibrarea mașinii de spălat (picioruse reglabile)	25-27
Conexiune electrică	28
Conectarea furtunului de admisie a apei	29-30
Conectarea furtunului de evacuare apei	31

CAPITOLUL-4: PREZENTAREA PANOULUI DE CONTROL 32

Sertar pentru detergent	33-34
Selector programe	35
Afișaj electronic	36-37

CAPITOLUL-5: PREGĂTIREA PRELIMINARĂ PENTRU SPĂLARE

Separarea rufelor	38-39
-------------------	-------

CONȚINUT

Introducerea rufelor în mașină	40
Adăugarea detergentului	41
Utilizarea mașinii de spălat	42-44
Funcții auxiliare	45-48
Blocare pentru copii	49
Anularea programului	50
Sfârșit program	51
CAPITOLUL-6: TABELUL DE PROGRAME	52-59
CAPITOLUL-7: ÎNTREȚINEREA ȘI CURĂȚAREA MAȘINII	
Avertisment	60
Filtrele de admisie a apei	61
Filtrul pompei	62-63
Sertarul pentru detergent (accesoriul pentru detergent lichid)	64-65
CAPITOLUL-8: DEPANARE	66-70
CAPITOLUL-9: AVERTISMENTE DEFECȚIUNI ȘI MĂSURI DE CORECTARE	71
CAPITOLUL-10: INFORMAȚII PRACTICE	72-75
Cum să citiți eticheta energetică	76-77
Reciclarea masinii vechi	78

CAPITOLUL -1: ÎNAINTE DE UTILIZAREA APARATULUI (AVERTISMENTE DE SIGURANȚĂ)

Tensiune de funcționare / frecvență:
(V/Hz) (220-240) V~/50Hz;
Curent total (A): 10
Presiune apă (Mpa)
Maximă: 1 Mpa / minim : 0.1 Mpa
Putere totală (W) : 2100
Capacitate sarcină maximă (Spălare) (kg) : 6

Nu plasați produsul pe covor sau pe pardoseli care pot preveni ventilarea produsului.

-Acest produs nu este destinat utilizării de către persoane (inclusiv copii) cu capacități fizice, senzoriale sau mentale reduse, sau lipsă de experiență și cunoștințe, cu condiția să fie supravegheați sau instruiți cu privire la utilizarea în siguranță a produsului și la pericolele asociate cu acesta. Copiii ar trebui să fie supravegheați pentru a se asigura că aceștia nu se joacă cu produsul.

-Sunați la cel mai apropiat service autorizat pentru înlocuire dacă cablul de alimentare este defect.

-În timp ce efectuați conexiunile de alimentare

CAPITOLUL -1: ÎNAINTE DE UTILIZAREA APARATULUI (AVERTISMENTE DE SIGURANȚĂ)

cu apă ale produsului, utilizați doar furtunul nou de alimentare cu apă ce este livrat odată cu acesta. Nu utilizați niciodată furtunuri de alimentare cu apă vechi, uzate sau avariate.

-Acest produs poate fi folosit de copii începând cu vârsta de 8 ani și de persoane cu capacități fizice, senzoriale sau mentale reduse sau lipsă de experiență și cunoștințe, cu condiția să fie supravegheați sau instruiți cu privire la utilizarea în siguranță a produsului și la pericolele asociate cu acesta. Copiii nu trebuie să se joace cu produsul. Curățarea și întreținerea nu trebuie efectuată de către copii fără supraveghere.

Rețineți: Pentru a primi o copie al acestui manual de utilizare, vă rugăm să accesați **www.myria.ro** în secțiunea aferentă produsului dumneavoastră.

CAPITOLUL -1: ÎNAINTE DE UTILIZAREA APARATULUI (UTILIZARE CORECTĂ)

- **Citiți cu atenție manualul de utilizare.**
- **Mașina este proiectată pentru uz casnic. Utilizarea comercială va cauza pierderea garanției**

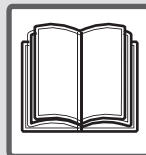

- Țineți-vă animalele de casa departe de mașină.
- Înainte de montare, vă rugăm să verificați materialul de ambalaj al mașinii, și suprafața exterioară a acestuia dacă este deschisă. Nu utilizați mașini avariate sau mașini cu ambalajul deschis.
- Mașina dumneavoastră trebuie să fie montată de către un service autorizat. Orice interferență la mașina dumneavoastră efectuată de către altcineva decât service-ul autorizat va cauza pierderea garanției.
- Acest produs nu este destinat utilizării de către persoane (inclusiv copii) cu capacități fizice, senzoriale sau mentale reduse, sau lipsă de experiență și cunoștințe, cu condiția să fie supravegheați sau instruiți cu privire la utilizarea în siguranță a produsului și la pericolele asociate cu acesta. Copiii trebuie supravegheați pentru a nu se juca cu aparatul.

CAPITOLUL -1: ÎNAINTE DE UTILIZAREA APARATULUI (UTILIZARE CORECTĂ)

- Utilizați mașina doar pentru rufe a caror eticheta menționează spălarea acestora în mașina de spălat.
- **Înainte de utilizarea mașinii de spălat, scoateți cele 4 șuruburi de transport și despărțitoarele de cauciuc din spatele mașinii. Dacă șuruburile nu sunt scoase, acestea pot cauza vibrații, zgomot și defectarea produsului (garanția fiind anulată).**
- Mașina dumneavoastră nu este acoperită de garanție pentru defectele cauzate de orice fel de factori externi (pesticide, incendiu, etc.) sau în cazul instalării și utilizării necorespunzătoare.
- Vă rugăm să nu aruncați acest manual de utilizare; mențineți-l pentru utilizare ulterioară. Dumneavoastră sau altcineva va avea nevoie de el în viitor.

Rețineți: Specificațiile tehnice pot varia depinzând de produsul achiziționat.

CAPITOLUL -1: ÎNAINTE DE UTILIZAREA A PARATULUI (AVERTISMENTE GENERALE)

- Temperatura ambientală necesară pentru funcționarea ideală a mașinii este de 15-25°.
 - Furtunurile înghețate se pot rupe și deteriora producând mai departe deteriorarea produsului. În regiuni unde temperatura este sub zero grade, temperatura ambientală poate dăuna operațiunii în siguranță a cardului electronic și valvei de admisie a apei.
 - Asigurați-vă că articolele dumneavoastră de îmbrăcăminte pe care le plasați în mașină nu conțin substanțe străine (cuie, ace, monede, brichetă, chibrituri, agrafe, etc) în buzunarele lor. Aceste materiale străine pot cauza avaria mașina.
 - Înainte de utilizarea mașinii, dumneavoastră trebuie să apelați la cel mai apropiat service autorizați și să solicitați un ajutor pentru montarea, funcționarea și utilizarea mașinii.
- Este recomandat să efectuați prima operațiune de spălare utilizând programul Bumbac 90° C, fără rufe, prin introducerea a unei jumătăți de cantități de detergent în al doilea compartiment din sertarul de detergent.**

CAPITOLUL -1: ÎNAINTE DE UTILIZAREA APARATULUI (AVERTISMENTE GENERALE)

- Deoarece detergentul și balsamul este expus la aer pentru o perioadă lungă de timp acesta poate produce reziduuri, introduceți detergentul sau balsamul în sertarul pentru detergent la începerea fiecărei spălări.
- Dacă nu utilizați mașina pentru o perioadă lungă de timp, este recomandat să scoateți mașina din priză și să închideți robinetul de admisie a apei. De asemenea, pastrarea ușii mașinii ușor deschise va preveni formarea de mirosuri datorate umidității.
- Datorită procedurilor de control al calității, o cantitate mică de apă ar putea să rămână în mașina dumneavoastră după testele făcute. Acest lucru nu va avaria mașina.
- Rețineți că materialele pentru ambalarea mașinii pot fi periculoase pentru copii.
- Mențineți materialele de ambalare în locuri unde copiii nu pot ajunge sau eliminați-le corespunzător.
- Utilizați programele de pre-spălare doar pentru rufe foarte murdare.

CAPITOLUL -1: ÎNAINTE DE UTILIZAREA APARATULUI (AVERTISMENTE GENERALE)

- Nu deschideți niciodată sertarul de detergent atunci când mașina funcționează.

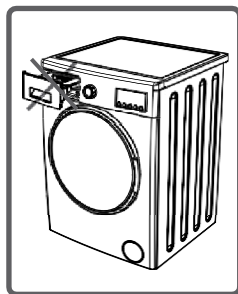

- În cazul unei defecțiuni, prima dată decuplați produsul și apoi închideți robinetul. Nu încercați să o reparați singur, contactați întotdeauna serviciul autorizat pentru sfaturi.

- Cantitatea de rufe pe care o introduceți în mașina de spălat nu trebuie să depășească cantitatea maximă indicată.



- Nu forțați deschiderea ușii atunci când mașina funcționează.

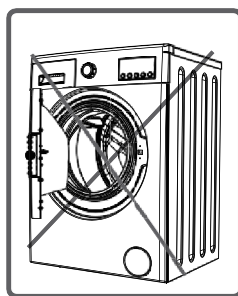

- Spălarea articolelor de îmbrăcăminte care au diverse reziduuri ramase în tesatura avariază mașina. Nu spălați astfel de haine în mașină ci încercați să curățați reziduurile uscate de pe suprafața tesaturii și apoi puneți rufele în mașina.

CAPITOLUL -1: ÎNAINTE DE UTILIZAREA APARATULUI (AVERTISMENTE GENERALE)

- Vă rugăm să respectați instrucțiunile companiei producătoare a balsamului/detergentului privind utilizarea acestora pentru spălarea rufelor.
- Montați mașina într-un loc unde ușa acesteia poate fi deschisă complet. (Nu montați mașina într-un loc unde ușa acesteia nu poate fi deschisă complet).
- Montați mașina în locuri ventilate și care permit circulația constantă a aerului.

CAPITOLUL -1: ÎNAINTE DE UTILIZAREA APARATULUI (INSTRUCȚIUNI DE SIGURANȚĂ)

Trebuie să citiți aceste avertismente pentru a vă puteți proteja pe dumneavoastră și apropiații dumneavoastră împotriva vătămărilor grave și riscurilor.



PERICOL DE ARSURI!



Nu atingeți furtunul de evacuare și apa în timpul evacuării deoarece produsul poate atinge temperaturi ridicate în momentul funcționării.

CAPITOLUL -1: ÎNAINTE DE UTILIZAREA APARATULUI (INSTRUCȚIUNI DE SIGURANȚĂ)

RISC DE DECES DATORITĂ CURENTULUI ELECTRIC!



- Nu utilizați prize multiple sau prelungitor.

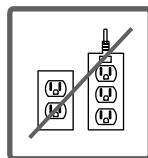

- Nu utilizați în prize de perete avariate.

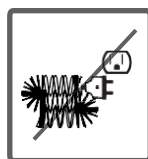

- Atunci când scoateți un cablu din priza, nu trageți de cablu - apucați întotdeauna de ștecher.

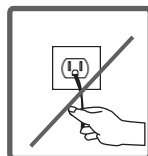

- Nu introduceți sau trageți de ștecher din priză cu mâinile ude pentru a preveni electrocutarea!

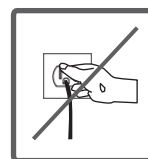

- Nu atingeți niciodată mașina cu mâinile sau picioarele umede.

- Sunați la cel mai apropiat service autorizat pentru înlocuire în cazul în care cablul de alimentare este deteriorat.



CAPITOLUL -1: ÎNAINTE DE UTILIZAREA APARATULUI (INSTRUCȚIUNI DE SIGURANȚĂ)

Risc de inundație!



- Verificați dacă apa curge rapid sau nu înainte de plasarea furtunului de evacuare în chiuvetă.
- Luați măsurile necesare pentru a preveni umplerea chiuvetei cu apa riscând astfel inundația încăperii unde mașina de spălat este instalată.
- Forța de retur a furtunului amplasat inadecvat poate arunca furtunul. Preveniți opritorul din interiorul chiuvetei să blocheze gura de evacuare a acesteia.

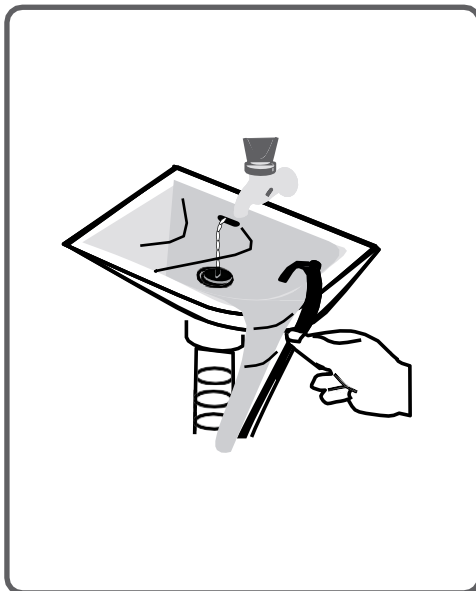
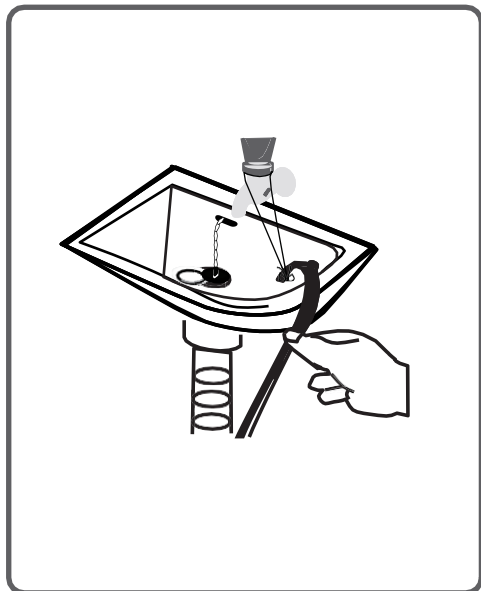

CAPITOLUL -1: ÎNAINTE DE UTILIZAREA APARATULUI (INSTRUCȚIUNI DE SIGURANȚĂ)

Pericol de incendiu!



- Nu mențineți lichide inflamabile lângă mașina dumneavoastră.
- Conținutul sulfuros al diluanților poate cauza coroziunea. Din acest motiv, nu utilizați materiale de eliminare a vopselei în mașina dumneavoastră.



- Nu utilizați niciodată produse care conțin material solvent (cum ar fi gaz de spălare) în mașină.
- Scoateți toate obiectele din buzunarele rufelor (ac, agrafă, brichetă, chibrite, etc) în momentul introducerii în mașină.

Riscul de incendiu și de explozie poate apărea.

CAPITOLUL -1: ÎNAINTE DE UTILIZAREA APARATULUI (INSTRUCȚIUNI DE SIGURANȚĂ)

Pericol de cădere și vătămare!



- Nu vă urcați pe mașină. Blatul superior al mașinii se poate rupe și dumneavoastră vă puteți vătăma.
- În timpul instalării, rulați furtunul, cablul și ambalajul mașinii. Vă puteți împiedica și cădea.
- Nu rasuciti masina de spalat cu susul in jos, sau pe o parte.
- Nu ridicați mașina prin menținerea acesteia de componentele extrudate (sertarul de detergent, ușă). Aceste componente se pot rupe și vă pot cauza vătămări.
- Există un risc de împiedicare și vătămare dacă materiale cum ar fi furtun și cabluri nu sunt depozitate corespunzător după ce mașina este instalată.

**Mașina trebuie să fie transportată de
catre 2 sau mai multe persoane.**



Siguranța împotriva vătămării copiilor!



- Nu lăsați copiii nesupravegheați lângă mașină. Copiii se pot bloca în mașină iar riscul de deces poate surveni.

- Sticla ușii și suprafața pot fi foarte fierbinți atunci când mașina funcționează. În special atingerea mașinii poate cauza rani pielii copilului.

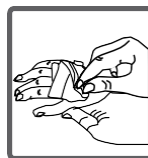

- Mențineți materialele de ambalare departe de copii.

- Otrăvirea poate apărea dacă detergentul și materialele de întreținere sunt consumate, și ochii sau pielea pot fi iritate dacă vin în contact cu aceste substanțe. Mențineți materialele de curățare departe de copii.

Eliminarea materialelor de ambalare

Materialele de ambalare vă protejează mașina de orice avarie care poate surveni în timpul transportului. Materialele de ambalare sunt prietene cu mediul înconjurător fiind reciclabile.

Reciclarea mașinii vechi

Dispozitivele electrice sau electronice vechi pot încă conține componente recuperabile.

Deci, niciodată nu aruncați dispozitivul dumneavoastră vechi pe care nu-l folosiți ca deșeu.



Asigurați-vă că componentele dispozitivelor dumneavoastră electrice sau electronice vechi sunt utilizate prin aducerea acestora la centrele de colectare prevăzute de către autorități.

Vă rugăm să vă asigurați că dispozitivele vechi sunt menținute într-un loc corespunzător pentru siguranța copiilor până când sunt eliminate din casă.

Unele informații importante pentru a vă îmbunătăți eficiența mașinii dumneavoastră:

- Cantitatea de rufe pe care o introduceți în mașina de spălat nu trebuie să depășească cantitatea maximă indicată.
Prin acest procedeu, mașina dumneavoastră va funcționa în modul de economisire.
- Neutilizarea funcției de prespălare pentru rufe cu grad mic și normal de murdărire va economisi electricitate și apă.

CAPITOLUL -2: PREZENTAREA GENERALĂ A PRODUSULUI ASPECT GENERAL

Afişaj electronic

Buton de programe

Capac de protecție

Sertar de detergent

Hublou

Protecție a filtrului
pompei

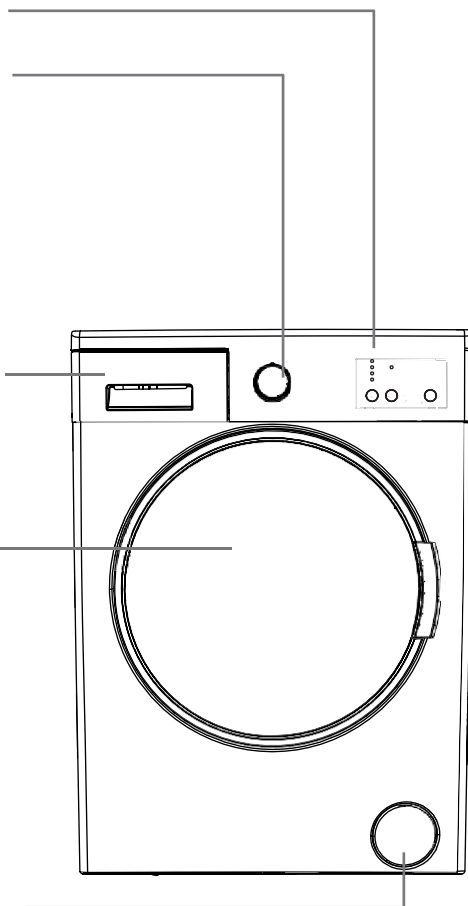

CAPITOLUL -2: PREZENTAREA GENERALĂ A PRODUSULUI ASPECT GENERAL

Șurub de siguranță
în timpul transportului

Valvă admisie apă

Furtun de evacuare

Cablu de alimentare

Șurub de siguranță în
timpul transportului

Șurub de siguranță în
timpul transportului

Șurub de siguranță în
timpul transportului

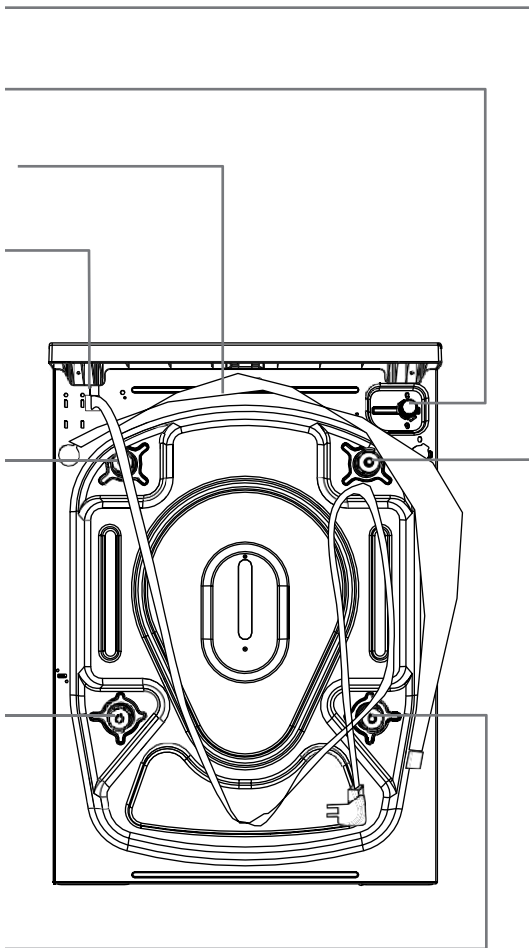

CAPITOLUL -2: PREZENTAREA GENERALĂ A PRODUSULUI SPECIFICAȚII TEHNICE

Tensiune de funcționare / frecvență (V/Hz)	(220-240) V~/50Hz
Curent total (A)	10
Presiune apă (Mpa)	Maxim: 1 Mpa Minim: 0.1 Mpa
Putere totală (W)	2100
Capacitate maximă de rufe uscate (kg)	6
Turație de centrifugare (rev / min)	1000
Număr programe	15
Dimensiuni (Înălțime x Lățime x Adâncime) (mm)	845 x 597 x 497

CAPITOLUL 3 – MONTAREA MASINII DE SPALAT INLATURAREA ȘURUBURILOR DE TRANSPORT



Înainte de utilizarea mașinii de spălat, scoateți cele 4 șuruburi de transport și despărțitoarele de cauciuc din spatele mașinii. Dacă șuruburile nu sunt scoase, acestea pot cauza vibrații, zgomot și defecțiunea produsului (garanția fiind anulată).

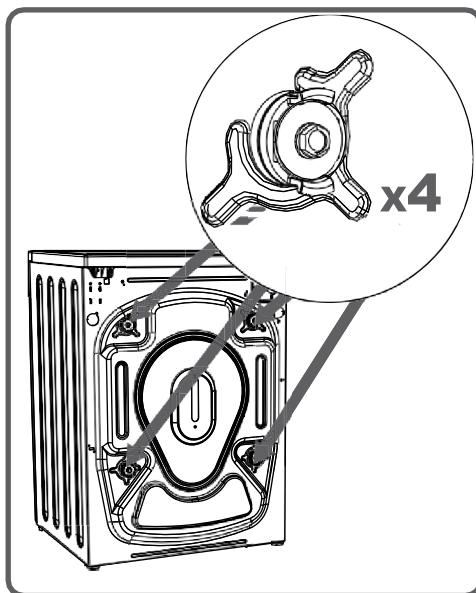

Din acest motiv, șuruburile de transport vor fi slăbite prin rotirea în sensul invers al acelor de ceasornic utilizând o cheie corespunzătoare.

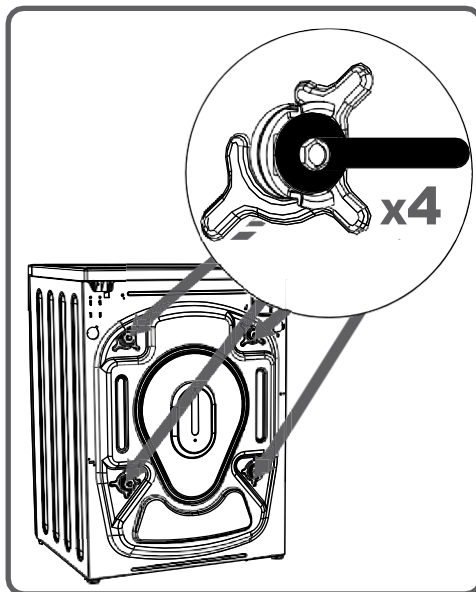

CAPITOLUL 3 – MONTAREA MASINII DE SPALAT INLATURAREA ȘURUBURILOR DE TRANSPORT

Șuruburile de transport vor fi scoase prin tragerea lor.

Montați capacele de transport din plastic furnizate în pun-
ga de accesorii către locurile
unde șuruburile de transport
au fost scoase.

Șuruburile de transport trebuie
să fie depozitate pentru a fi
utilizate în caz de transport.

**NOTĂ: Înainte de
prima utilizare, dum-
neavoastră trebuie să
eliminați șuruburile de
siguranță.**

**Defectele ce apar în
mașinile operate cu
șuruburile de tran-
sport montate vor
afecta garanția.**

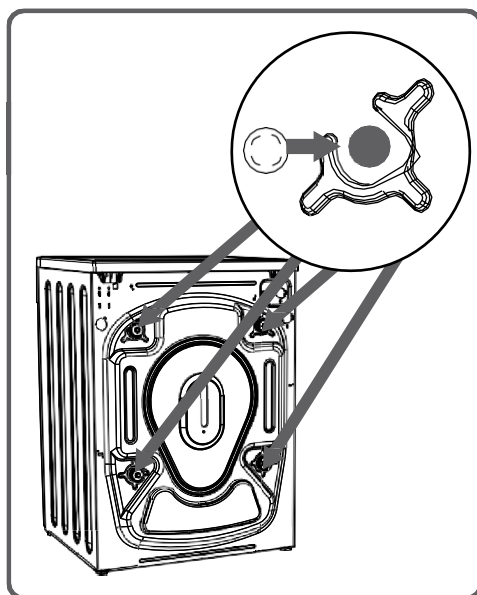
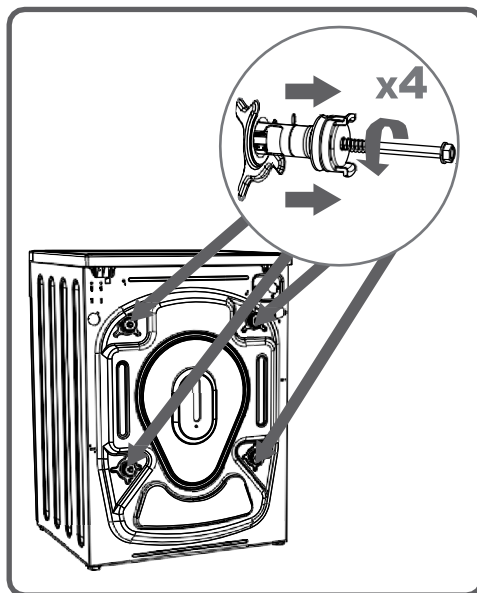

CAPITOLUL 3 – MONTAREA MASINII DE SPALAT ECHILIBRAREA MASINII DE SPALAT (picioruse reglabile)

- Nu plasați produsul pe covoare sau pardoseli care pot preveni ventilarea produsului.
- Pentru asigurarea unei funcționări silențioase și fără vibrații a mașinii dumneavoastră, aceasta trebuie să fie poziționată pe o suprafață perfect plană și nealunecoasă.
- Puteți regla echilibrul mașinii cu ajutorul piciorușelor.
- Slăbiți piulița de reglare din plastic.

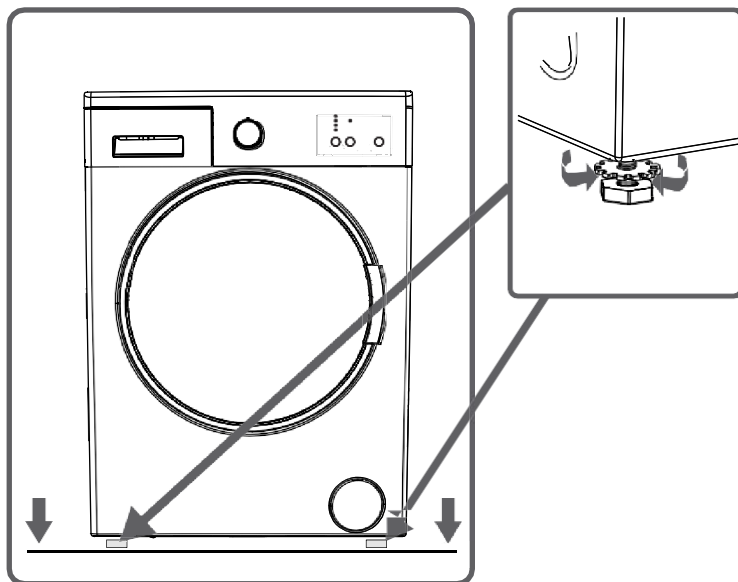

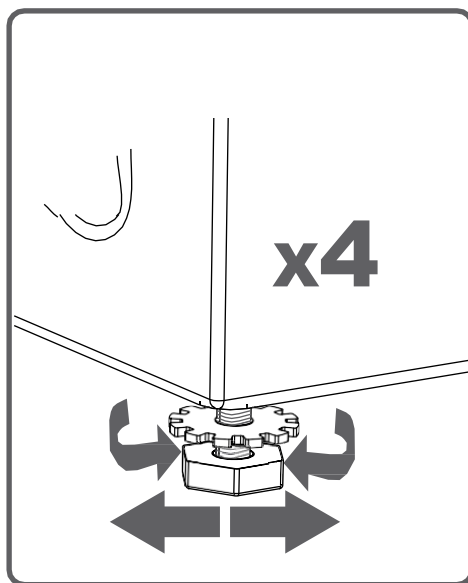

CAPITOLUL 3 – MONTAREA MASINII DE SPALAT ECHILIBRAREA MASINII DE SPALAT (picioruse reglabile)

- Ajustați poziția piciorușelor în sus și jos prin rotirea lor.
- După menținerea echilibrului, comprimați din nou piulița din plastic.



CAPITOLUL 3 – MONTAREA MASINII DE SPALAT ECHILIBRAREA MASINII DE SPALAT (picioruse reglabile)

- Niciodată nu puneți carton, lemn sau materiale asemănătoare sub mașină dacă dumneavoastră doriți să stabiliți distorsiunile pardoselii. 

- Atunci când curățați pardoseala, pe care mașina stă, fiți atenți să nu cauzați deteriorări la stabilizarea piciorușelor. 

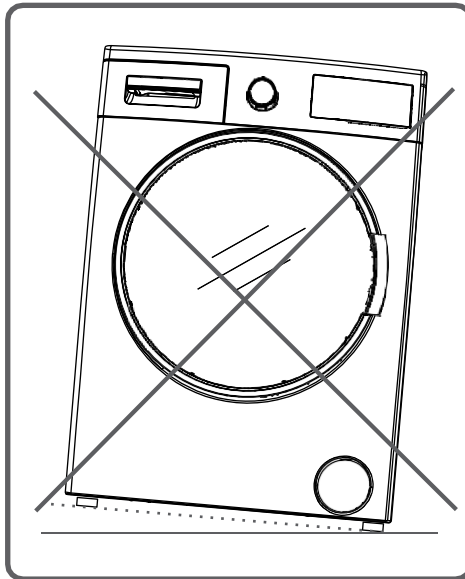

CAPITOLUL -3: MONTAREA MAȘINII (CONEXIUNE ELECTRICĂ)

- Mașina de spălat este setată la 220-240V și 50Hz.

- Cablul principal al mașinii de spălat este echipat cu un ștecher împământat specific. Acest ștecher trebuie să fie întotdeauna introdus într-o priză cu împământare de 10 amperi.

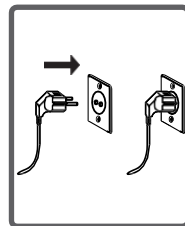

- Valoarea curentă a siguranței trebuie să fie de 10 amperi. Valoarea curentă a siguranței pentru cablul de alimentare conectat la acest ștecher trebuie să fie de asemenea de 10 amperi.
- Dacă nu aveți o astfel de priză sau siguranță conformă cu aceasta, vă rugăm să o aveți montată de către un electrician calificat.
- Nu vă luați responsabilitatea de avarii care pot apărea datorită utilizării fără împământare.

REȚINEȚI: Funcționarea mașinii dumneavoastră sub tensiune scăzută va cauza scaderea duratei de viață a mașinii de spălat, îi va limita performanțele sau poate duce chiar la avarierea produsului și implicit pierderea garanției.

CAPITOLUL -3: MONTAREA MAȘINII (CONECTAREA FURTUNULUI DE ADMISIE A APEI)

- Mașina dumneavoastră poate fi dotată cu o singură admisie de apă (rece) sau o admisie de apă dublă (caldă/rece).

Furtunul cu capac alb trebuie să fie conectat la admisia de apă rece și furtunul cu capac roșu trebuie să fie conectat la admisia de apă caldă (aplicabile pentru mașinile cu admisie dublă de apă).

- Pentru eliminarea scurgerilor de apă pe la punctele de contact, piulițele 1 sau 2 sunt furnizate în ambalajul furtunului (aplicabile pentru mașinile cu admisie dublă de apă). Montați aceste piulițe pe capetele noilor furtunuri de admisie a apei pe partea robinetului.

- Montați noile furtunuri de admisie pe un robinet cu filet de $\frac{3}{4}$ ”.

- Conectați cotul alb al capătului furtunurilor de admisie a apei la valva albă de admisie a apei în partea din spate a mașinii și cotul roșu al capătului furtunului roșu (aplicabil pentru mașinile cu admisie dublă de apă).

Strângeți manual componentele din plastic la îmbinări. În condiții nesigure, verificați lucrările de conectare efectuate cu ajutorul unui instalator calificat.

- Debitul apei cu o presiune de 0,1-1 Mpa va permite mașinii să funcționeze mai eficient.) (Presiune de 0,1 Mpa înseamnă că mai mult de 8 litri de apă vor curge printr-un robinet deschis într-o perioadă de un minut.)

- Asigurați-vă că pe la punctele de contact nu sunt scurgeri de apă prin deschiderea completa a robinetului după efectuarea conexiunilor.

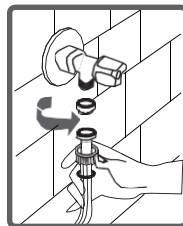
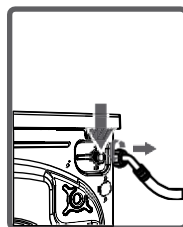
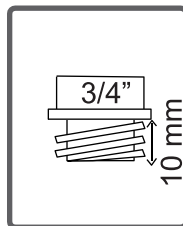
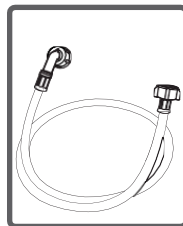

CAPITOLUL -3: MONTAREA MAȘINII (CONECTAREA FURTUNULUI DE ADMISIE A APEI)

- Asigurați-vă că noile furtunuri de admisie nu sunt cotite, stricate, deformate și redimensionate.
- Dacă mașina dumneavoastră este dotată cu admisie caldă de apă, temperatura apei calde trebuie să fie de maxim 70°C.

Notă: Utilizați doar furtunul nou de alimentare cu apă ce este livrat odată cu mașina în timp ce faceți conexiunile de admisie ale mașinii.

Nu utilizați niciodată furtunuri de admisie a apei vechi, utilizate sau deteriorate.

CAPITOLUL -3: MONTAREA MAȘINII (CONECTAREA FURTUNULUI DE EVACUARE A APEI)

- Capătul furtunului de evacuare a apei poate fi montat direct/atașat la furtunul de evacuare a apei sau îmbinarea exterioră a cotului bazinului.

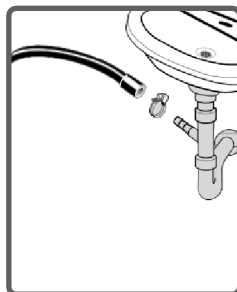

- Nu încercați să extindeți furtunul de evacuare a apei prin înnădire.

- Nu introduceți furtunul de evacuare într-un recipient, găleată sau chiuvetă.

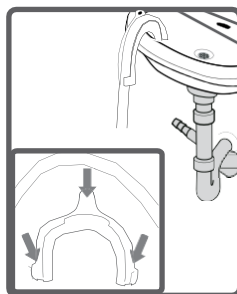

- Asigurați-vă că furtunul de evacuare nu este cotit, îndoit, obturat sau extins. Vă rugăm să rețineți:

Furtunul de evacuare trebuie să fie montat la o înalțime de minim 60 cm maxim 100 de centimetri de la suprafața pe care este instalată mașina de spălat rufe.

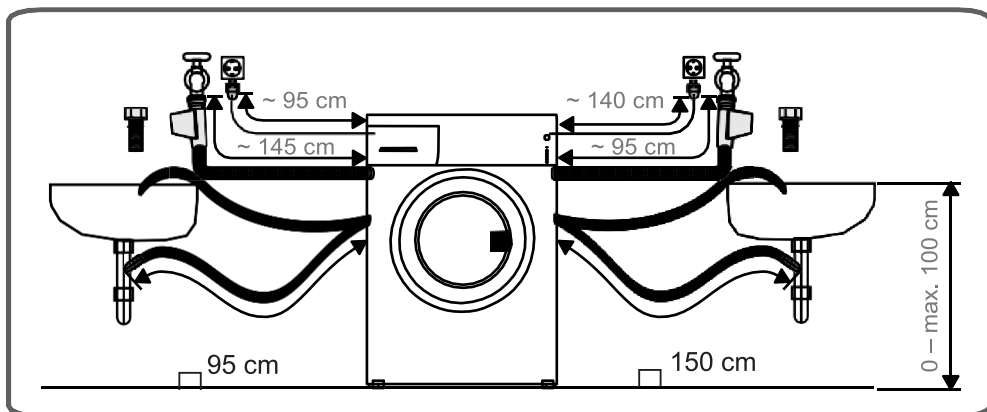

CAPITOLUL-4: PREZENTAREA PANOULUI DE CONTROL

Sertar pentru detergent

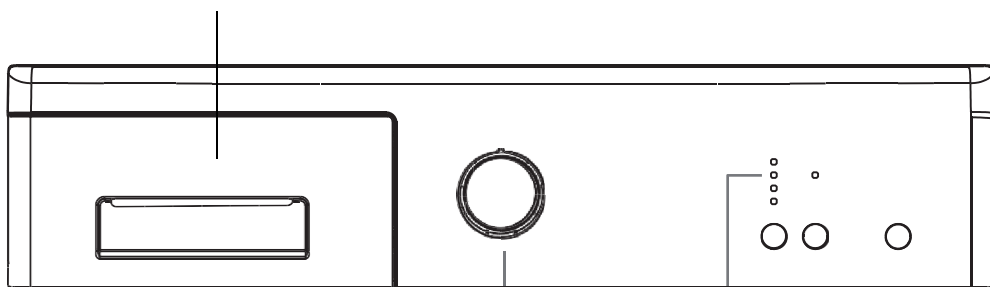

Buton de programe

Led-uri de funcții
suplimentare

CAPITOLUL -4: PREZENTAREA PANOULUI DE CONTROL (SERTAR PENTRU DETERGENT)

- Atunci când doriți să spălați rufe cu detergent lichid, dumneavoastră puteți utiliza moștra de determinare a nivelului de lichid. Dumneavoastră puteți utiliza detergenți lichizi în toate programele fără prespălare. Plasați accesoriul pentru detergent lichid în al doilea compartiment (accesoriul se găsește alături de manualul de utilizare și alte documente în interiorul mașinii de spălat) în sertarul de detergent. (Utilizați cantitatea de detergent lichid recomandată de către producătorul detergentului).
- Nu depășiți nivelul MAX, utilizați doar detergent lichid, nu utilizați acest accesoriu pentru detergentul pudră.

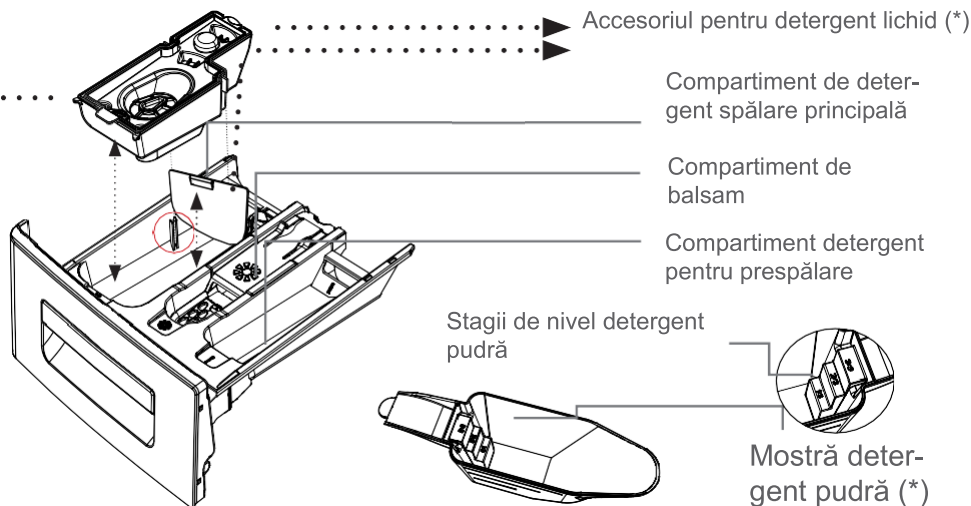
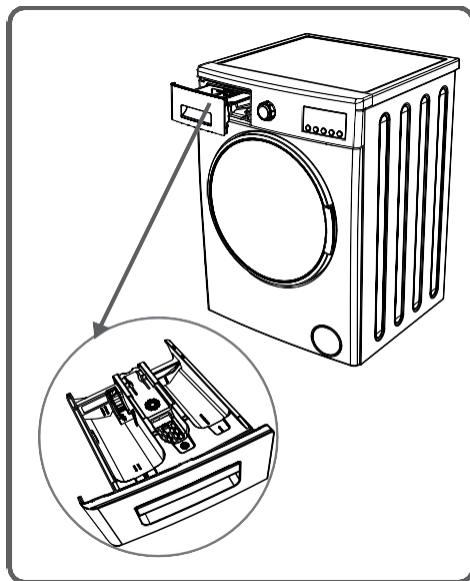

(*) Specificațiile mașinii pot varia depinzând de produsul achiziționat.

CAPITOLUL -4: PREZENTAREA PANOULUI DE CONTROL (SERTAR PENTRU DETERGENT)

SECȚIUNI

Compartiment detergent spălare principală:

În acest compartiment, doar produse precum ar fi detergentul (lichid sau pudră), soluție anticalcar pot fi utilizate. La prima instalare, dumneavoastră puteți găsi accesoriul pentru detergent lichid în interiorul mașinii. (*)

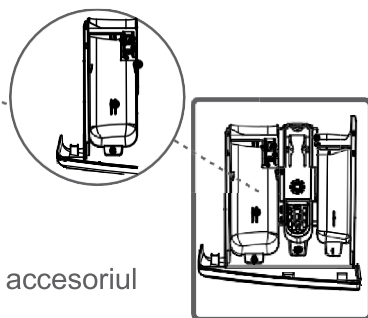

Compartiment pentru balsam de rufe sau apret

Dumneavoastră puteți utiliza balsam pentru rufe (cantitatea și tipul este recomandat de către producător). Câteodată, după spălare, balsamurile pe care utilizați pe rufe pot rămâne în acest compartiment. Motivul pentru acest lucru este vâscozitatea balsamului. Pentru prevenirea acestei situații, recomandăm ca balsamuri mai vâscoase să fie diluate și apoi utilizate.

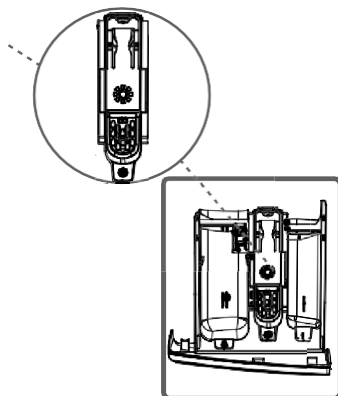

Compartiment detergent pentru prespălare

Acest compartiment trebuie să fie utilizat în momentul când caracteristica de prespălare este selectată.

Caracteristica de prespălare este recomandată pentru rufe cu grad mărit de murdărire.

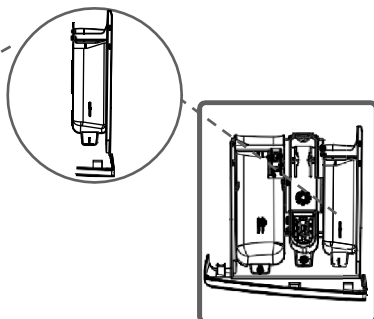

(*) Specificațiile mașinii pot varia depinzând de produsul achiziționat.

CAPITOLUL -4: PREZENTAREA PANOULUI DE CONTROL (SELECTOR PROGRAME)

- Dumneavoastră puteți selecta programul pe care doriți să-l utilizați pentru a vă spăla rufele cu ajutorul selectorului.
- Puteți alege programul drept prin rotirea în ambele părți a selectorului.
- Asigurați-vă că selectorul se află exact pe programul pe care doriți să-l selectați.

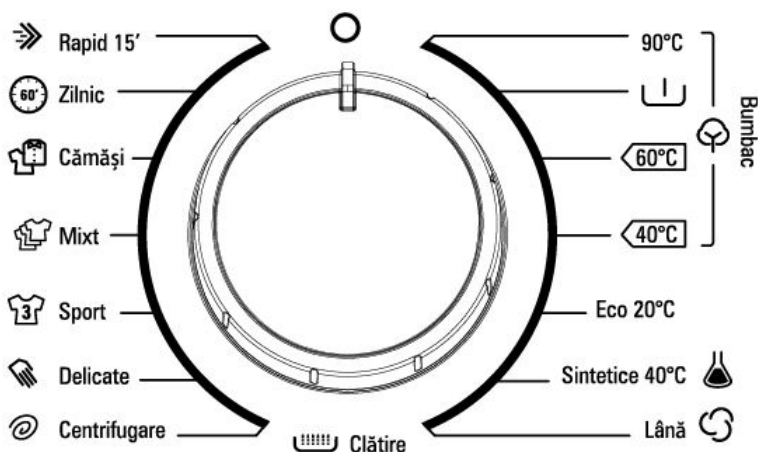

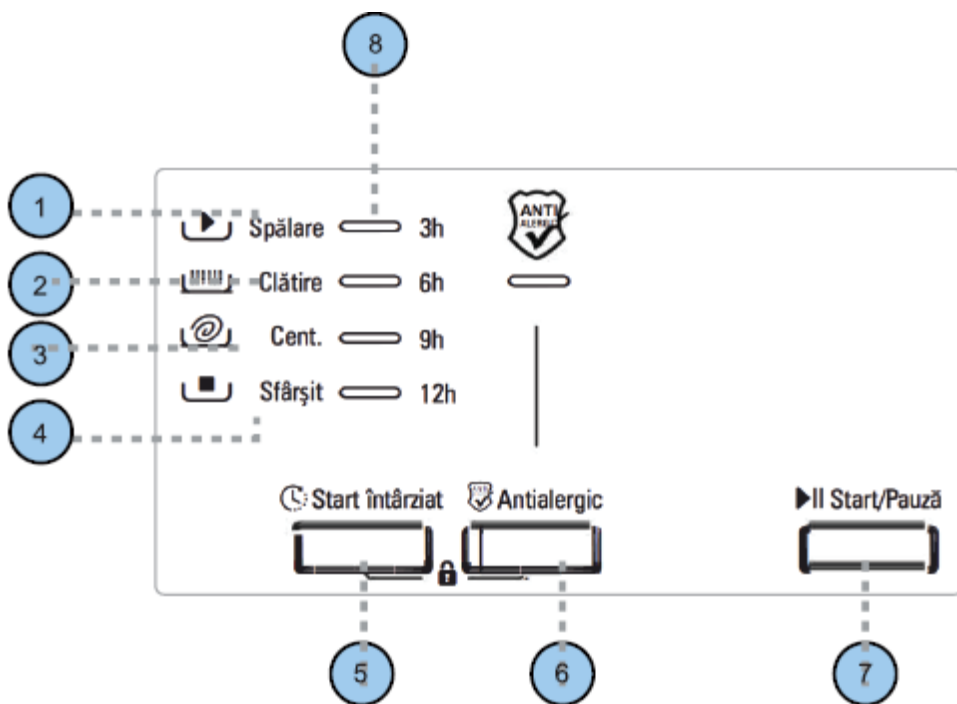

CAPITOLUL -4: PREZENTAREA PANOULUI DE CONTROL (AFIȘAJ ELECTRONIC)



- 1- Spălare
- 2- Clătire
- 3- Centrifugare
- 4- Sfârșit
- 5- Funcție pornire întârziată
- 6- Funcție antialergic
- 7- Buton Start / Pauză
- 8- Indicatoare funcții

CAPITOLUL -4: PREZENTAREA PANOULUI DE CONTROL (AFIȘAJ ELECTRONIC)

Funcțiile suplimentare (prespălare , clătire  și centrifugare ) pot fi selectate doar după terminarea programului inițial ales.

Mai mult decât atât, afișajul electronic vă va avertiza prin intermediul combinațiilor de led-uri care se vor aprinde pe ecran atunci când apare o eroare și vă va anunța când se termină programul de spălare, afișând/marcând pe panou (Sfârșit), imediat ce programul selectat s-a terminat.

Suplimentar, afișajul electronic vă va avertiza prin intermediul simbolurilor de erori pe afișaj atunci când o defecțiune survine la mașină și vă va anunța în momentul finalizării programului de spălare prin furnizarea expresiei "Sfârșit" pe afișaj atunci când programul de spălare pe care l-ați selectat s-a finalizat.

CAPITOLUL -5: PREGĂTIREA PRELIMINARĂ PENTRU SPĂLARE (SEPARAREA RUFELOR)

- Îmbrăcămintea conține etichete care specifică condițiile pentru spălarea sau uscarea acestora.



- Separați îmbrăcămintea conform tipurilor tesaturii (bumbac, sintetic, sensibile, lână etc.), temperaturilor specifice de spalare (rece, 30°, 40°, 60°, 90°) și gradeului de murdărire (puțin murdare, murdare, foarte murdare).

- Nu spălați niciodată rufele albe și cele colorate împreună.

- Spălați îmbrăcămintea colorată separat în prima spălare deoarece se pot decolora.

- Asigurați-vă că nu sunt obiecte metalice în îmbrăcămintea sau în buzunare; dacă sunt, înlăturați-le.



AVERTIZARE: In cazul in care, obiecte sau substanțe străine ajung în mașină, defectiunile astfel survenite, nu sunt incluse în garanție.



- Trageți fermoarul și încheiați nasturii hainelor.

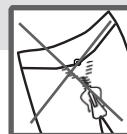

- Scoateți inelele de prindere din metal sau din plastic ale perdelelor din tul sau draperiilor sau plasați-le într-o pungă de spălare și apoi strângeți-le





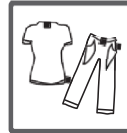







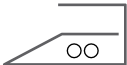
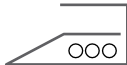
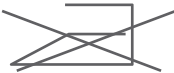

- Intoarceți pe dos obiectele vestimentare cum ar fi pantalonii, tricotajele, tricourile sau puloverele.



- Spălați șosetele, batistele sau rufele mici în plasa de spălare.



CAPITOLUL -5: PREGĂTIREA PRELIMINARĂ PENTRU SPĂLARE (SEPARAREA RUFELOR)

 <hr/> <p>Se poate inalbi</p>	 <hr/> <p>Nu se poate inalbi</p>	 <hr/> <p>Spălare normală</p>
 <hr/> <p>Temperatura de călcare este de maxim 150°C</p>	 <hr/> <p>Temperatura de călcare este de maxim 200°C</p>	 <hr/> <p>Fără călcare</p>
 <hr/> <p>Se poate curata chimic</p>	 <hr/> <p>Fără spălare chimica</p>	 <hr/> <p>Lăsați pe o suprafață plană</p>
 <hr/> <p>Agatati hainele inca ude</p>	 <hr/> <p>Uscare pe sarma</p>	 <hr/> <p>A nu se usca prin stoarcere</p>
 <hr/> <p>Curățarea chimică în motorină, alcool pur și R113 este permisă</p>	 <hr/> <p>Percloroetilenă R11, R13 Petrol</p>	 <hr/> <p>Perclorinetilen R11, R113, Motorină</p>

CAPITOLUL -5: PREGĂTIREA PRELIMINARĂ PENTRU SPĂLARE INTRODUCEREA RUFELOR ÎN MAȘINĂ

- Deschideți ușa mașinii.
- Distribuiți uniform rufele în mașină.

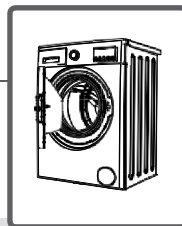

NOTĂ: Notă: Capacitatea maximă de încărcare poate varia fiind bazată pe tipul rufelor pe care le veți spăla, gradul de murdarire și programul pe care l-ați ales. Nu depășiți capacitatea maximă de încărcare indicată în tabelul pentru programele de spălare.

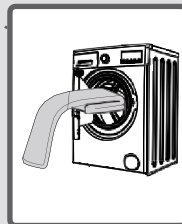

Puteți utiliza următorul tabel de greutateți ca exemplu.

TIP DE RUFЕ	GREUTATE (gr)
Prosop	200
Rufe din in	500
Halat de baie	1200
Cuvertură matlasată	700
Față de pernă	200
Lenjerie intimă	100
Față de masă	250

- Introduceți fiecare articol separat.
- Asigurați-vă că rufele nu rămân prinse între protecție și garnitura inferioară în momentul când închideți ușa.
- Împingeți ușa mașinii până când auziți un zgomot de blocare pentru a închide.
- Închideți corespunzător ușa mașinii, în caz contrar mașina nu va porni operațiunea de spălare.

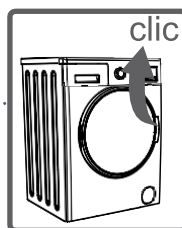

CAPITOLUL -5: PREGĂTIREA PRELIMINARĂ PENTRU SPĂLARE (ADĂUGAREA DETERGENTULUI)

Cantitatea de detergent pe care o introduceți în mașină va depinde de următoarele criterii:

- Utilizarea detergentului va fi bazată pe gradul de murdărire a rufelor dumneavoastră. Nu prespălați rufe cu grad mic de murdărire și introduceți o cantitate mică de detergent în cel de-al doilea compartiment al sertarului de detergent.
- Pentru rufe murdare, selectați un program incluzând prespălarea, și introduceți $\frac{1}{4}$ din detergent pe care o veți introduce în sertarul pentru detergent în primul compartiment în timp ce introduceți cantitatea rămasă în al doilea compartiment.
- Utilizați detergenți produși pentru mașini automate de spălat în mașina dvs. Cantitatea de detergent pe care o folosiți pentru rufe dvs este imprimată pe ambalajul detergentului.
- Cu cât gradul de duritate al apei este mai mare, cu atât veți folosi mai mult detergent.
- Cantitatea de detergent pe care dumneavoastră o veți folosi va crește dacă cantitatea de rufe crește.
- Introduceți balsam în compartimentul de balsam aflat în sertarul de detergent. Nu treceți de nivelul MAX. În caz contrar, balsamul va curge în apă de spălare prin intermediul curgerii.
- Balsamurile cu densitate ridicată trebuie diluate înainte de a fi introduse în sertar, deoarece acestea pot crea depuneri și pot bloca furtunile care conectează sertarul de detergent la cuva și pot bloca alimentarea corectă cu apă a mașinii în timp, generând defectuni.
- Dumneavoastră puteți utiliza detergenți lichizi în toate programele fără prespălare. Pentru acest lucru, introduceți placa de nivel a detergentului lichid din trusa de accesorii, în al doilea compartiment al sertarului de detergent și setați cantitatea de detergent lichid conform cu nivelele de pe această placă. Rețineți să scoateți accesoriul pentru detergent lichid în cazul în care folosiți detergent pudră.

(*) Specificațiile mașinii pot varia depinzând de produsul achiziționat.

CAPITOLUL -5: PREGĂTIREA PRELIMINARĂ PENTRU SPĂLARE (UTILIZAREA MAȘINII DE SPĂLAT)

- Conectați mașina.
- Deschideți robinetul de apă.
- Deschideți ușa mașinii.

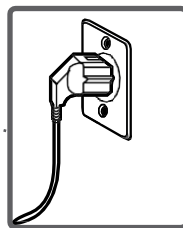

- Distribuți uniform rufele în mașină.
- Împingeți ușa mașinii până când auziți un zgomot de blocare pentru a închide.

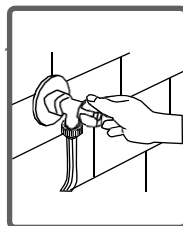

Selectarea programului

Selectați programele corespunzătoare pentru rufele dvs din tabelul de programe.

CAPITOLUL -5: PREGĂTIREA PRELIMINARĂ PENTRU SPĂLARE (UTILIZAREA MAȘINII DE SPĂLAT)

FUNCȚII AUXILIARE

Înainte de pornirea programului, dumneavoastră puteți selecta o funcție.

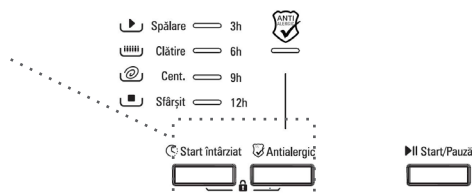

- Apăsați butonul funcției pe care o doriți să selectați.
- Dacă simbolul funcției de pe afișajul electronic clipește în mod continuu, funcția auxiliară pe care ați selectat-o va fi activată.
- Dacă simbolul funcției de pe afișajul electronic clipește, funcția pe care ați selectat-o nu va fi activată.

Motiv pentru neactivare:

- Funcția pe care doriți să o utilizați în programul de spălare pe care dumneavoastră l-ați selectat nu este aplicabilă.
- Mașina a trecut de etapa în care, funcția pe care ați selectat-o să fie implementată
- Dacă nu este compatibilă cu o funcție pe care ați selectat-o anterior.

SISTEM DE DETECTARE A ÎNCĂRCĂRII LA JUMĂTATE

Mașina dumneavoastră este prevăzută cu un sistem de detectare a încărcării la jumătate.

În cazul în care dumneavoastră introduceți jumătate sau mai puțin de jumătate din rufe, mașina dumneavoastră va funcționa pentru a economisi apa de spălare, consumul de apă și energie în unele programe. În momentul când funcția de încărcare la jumătate este activă, mașina poate finaliza programul pe care l-ați activat într-un timp mai scurt.

CAPITOLUL-5: PREGĂTIREA PRELIMINARĂ PENTRU SPĂLARE FUNCȚII AUXILIARE

1- Cronometrul de întârziere

Prin utilizarea acestei funcții, dumneavoastră puteți seta mașina să înceapă operația de spălare cu întârzieri între "3h, 6h, 9h, 12h".

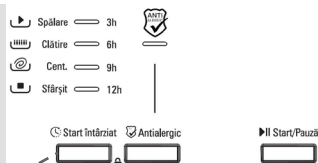

Pornire
întârziată

Pentru utilizarea funcției auxiliare drept cronometru de întârziere:

- Apăsați o singură dată butonul de întârziere.
- Led-ul de "3 h" va apărea.
- Apăsați pe butonul de întârziere până când timpul la care doriți operațiunea de spălare să înceapă.
- Pentru activarea pornirii intarziat pe care ați selectat-o în program, dumneavoastră va trebui să apăsați pe orice alt buton auxiliar pe care doriți cu excepția butonului "Start/Pauză".

○ 3h
○ 6h
○ 9h
○ 12h

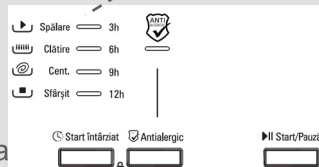

CAPITOLUL-5: PREGĂTIREA PRELIMINARĂ PENTRU SPĂLARE FUNȚII AUXILIARE

1- Start întârziat (*)

Dacă ati uitat sa setati functia pe care o doriți să o setați, dumneavoastră puteți recomuta la respectiva functie prin menținerea butonului de setare a functiei apăsat.

Dacă doriți să anulați funcția de start intarziat, dumneavoastră trebuie să apăsați o singură dată iar simbolul nu va mai clipi pe afișajul electronic.

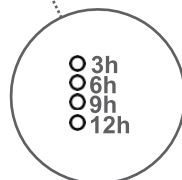
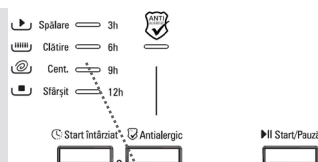

Pentru a rula funcția de start intarziat, mașina trebuie să fie în funcțiune prin apăsarea butonului Start/Pauză.

2- Anti- Allergic(*)

În programele unde această funcție auxiliară este activă, mașina dumneavoastră va efectua o operațiune suplimentară de clătire a rufelor înainte de ultima operațiune de clătire.

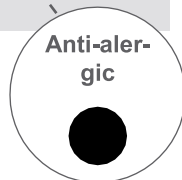
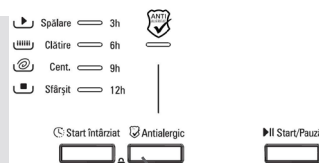

Dumneavoastră puteți activa programul prin apă-sarea butonului funcției auxiliare de clătire supli-mentară în momentul când led-ul roșu al simbolului se aprinde.

(*) Depinde de model

NOTĂ: În cazul în care introduceți jumătate sau mai puțin de jumătate din capacitatea de spălare a programului pe care dumneavoastră l-ați selectat, aceasta va detecta datorită sistemului de detectare a jumătății de sarcină și programul pe care l-ați selectat va spăla rufele într-un timp mai scurt pentru a consuma mai puțină apă și energie. În momentul când mașina detectează jumătate de încărcare, led-ul simbolului  se va aprinde automat.

CAPITOLUL-5: PREGĂTIREA PRELIMINARĂ PENTRU SPĂLARE FUNCȚII AUXILIARE

3- Buton Start/Pauză

Prin apăsarea butonului Start/Pauză, dumneavoastră puteți porni programul pe care l-ați selectat sau suspenda programul care funcționează. Dacă comutați mașina în modul pauza, ledul Start/Pauza de pe afișajul electronic va clipi.

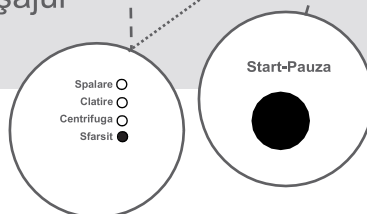
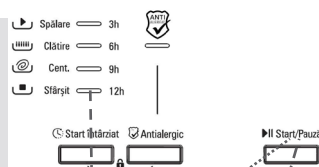

CAPITOLUL-5: PREGĂTIREA PRELIMINARĂ PENTRU SPĂLARE (BLOCARE PENTRU COPII)

Pentru a evita afectarea programelor dacă butoanele programului sunt apăstate sau butonul programatorului este pornit în momentul efectuării operațiunii de spălare în mașină, blocarea pentru copii este disponibilă.

Blocarea pentru copii va fi activată în cazul apăsării pe ambele funcții auxiliare 1 și 2 în același timp pentru mai mult de 3 secunde. În momentul activării, puteți vedea led-urile funcțiilor auxiliare pe afișaj.

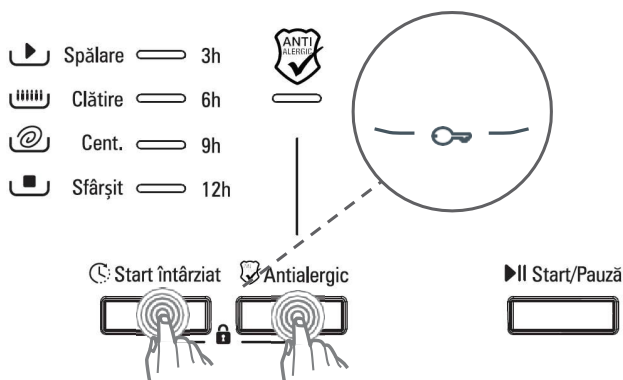

Dacă apăsați orice buton în momentul când blocarea pentru copii este activă, led-urile funcției suplimentare vor clipi pe afișaj.

În timp ce funcția de blocare pentru copii este activă și programul funcționează, butonul de program se află în poziția ANULARE și un alt program este selectat, programul selectat anterior își va rezuma funcția de unde s-a oprit.

Pentru a-l dezactiva, este suficient să apăsați pe aceleași butoane timp de 3 secunde. Atunci când blocarea pentru copii este dezactivată, led-urile funcțiilor suplimentare vor clipi pe afișaj.

CAPITOLUL-5: PREGĂTIREA PRELIMINARĂ PENTRU SPĂLARE (ANULAREA PROGRAMULUI)

Dacă doriți să anulați orice program în timpul funcționării:

- 1- Comutați butonul programului în poziția "ANULARE" sau 0.
- 2- Mașina dumneavoastră va opri operația de spălare și programul se va anula.
- 3- Pentru a evacua apa acumulată în mașină, comutați butonul programului la orice alt program.
- 4- Mașina va efectua operațiunile de evacuare necesare și va anula programul.
- 5- Dumneavoastră puteți refolosi mașina prin selectarea a unui nou program.

CAPITOLUL-5: PREGĂTIREA PRELIMINARĂ PENTRU SPĂLARE Sfârșit PROGRAM

Mașina se va opri atât timp cât programul pe care l-ați selectat se finalizează

- Led-ul de Sfarsit va clipi pe panoul de afișaj.

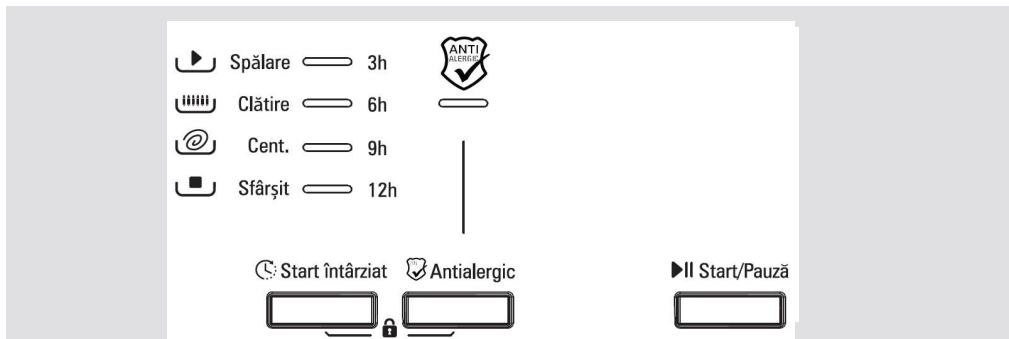

- Dumneavoastră puteți deschide ușa mașinii și scoate rufe-le.

- Lăsați ușa mașinii deschisă pentru a permite componentelor interne ale mașinii să se usuce după scoaterea rufelor.

- Comutați butonul programului în poziția ANULARE

- Decuplați mașina.

- Opriți robinetul de apă.

CAPITOLUL -6: TABELUL DE PROGRAME

BUMBAC 90°

Temperatură de spălare (°C)	90°
Capacitate maximă de rufe uscate (kg)	6,0
Compartiment de detergent	2
Durata programului (Min.)	179
Tip de rufă / Descriere	Foarte murdare, bumbac și textile din blană artificială. (Lenjerie intimă, in, față de masă, prosop (maxim 3,0 kg), pijamale, etc.

Bumbac prespălare

Temperatură de spălare (°C)	60°
Capacitate maximă de rufe uscate (kg)	6,0
Compartiment de detergent	1&2
Durata programului (Min.)	164
Tip de rufă / Descriere	Bumbac murdar și textile din blană artificială. (Lenjerie intimă, in, față de masă, prosop (maxim 3,0 kg), pijamale, etc.

NOTĂ: DURATA PROGRAMULUI SE POATE MODIFICA CONFORM CU CANTITATEA DE RUFEE, APĂ, TEMPERATURA AMBIENTALĂ ȘI FUNCȚIILE SUPLIMENTARE SELECTATE.

CAPITOLUL -6: TABELUL DE PROGRAME

BUMBAC ECO 60 C°

Temperatură de spălare (°C)	60°
Capacitate maximă de rufe uscate (kg)	6,0
Compartiment de detergent	2
Durata programului (Min.)	200
Tip de rufă / Descriere	Bumbac murdar și textile din blană artificială. (Lenjerie intimă, in, față de masă, prosop (maxim 3,0 kg), pijamale, etc.

BUMBAC 40 C°

Temperatură de spălare (°C)	40°
Capacitate maximă de rufe uscate (kg)	6,0
Compartiment de detergent	2
Durata programului (Min.)	195
Tip de rufă / Descriere	Bumbac murdar și textile din blană artificială. (Lenjerie intimă, in, față de masă, prosop (maxim 3,0 kg), pijamale, etc.

NOTĂ: DURATA PROGRAMULUI SE POATE MODIFICA CONFORM CU CANTITATEA DE RUFEE, APĂ, TEMPERATURA AMBIENTALĂ ȘI FUNCȚIILE SUPLIMENTARE SELECTATE.

CAPITOLUL -6: TABELUL DE PROGRAME

ECO 20°

Temperatură de spălare (°C)	20°
Capacitate maximă de rufe uscate (kg)	3,0
Compartiment de detergent	2
Durata programului (Min.)	96
Tip de rufă / Descriere	Mai puțin murdar, bumbac și textile din in. (Lenjerie intimă, in, față de masă, prosop (maxim 2 kg), pijamale, etc.)

SINTETICE 40 C°

Temperatură de spălare (°C)	40°
Capacitate maximă de rufe uscate (kg)	3,0
Compartiment de detergent	2
Durata programului (Min.)	110
Tip de rufă / Descriere	Foarte murdare sau textile din amestec sintetic. (Șosete din nailon, cămăși, bluze, pantaloni sintetici, etc).

NOTĂ: DURATA PROGRAMULUI SE POATE MODIFICA CONFORM CU CANTITATEA DE RUFEE, APĂ, TEMPERATURA AMBIENTALĂ ȘI FUNCȚIILE SUPLIMENTARE SELECTATE.

CAPITOLUL -6: TABELUL DE PROGRAME

LÂNĂ

Temperatură de spălare (°C)	30°
Capacitate maximă de rufe uscate (kg)	2,0
Compartiment de detergent	2
Durata programului (Min.)	39
Tip de rufă / Descriere	Rufe din lână cu etichete de spălare la mașină.

CLĂTIRE

Temperatură de spălare (°C)	-
Capacitate maximă de rufe uscate (kg)	6,0
Compartiment de detergent	-
Durata programului (Min.)	36
Tip de rufă / Descriere	După sfarsitul operațiunii de clătire, dacă doriți să clătiți suplimentar rufe, dumneavoastră puteți utiliza acest program pentru orice fel de rufă.

NOTĂ: DURATA PROGRAMULUI SE POATE MODIFICA CONFORM CU CANTITATEA DE RUFEE, APĂ, TEMPERATURA AMBIENTALĂ ȘI FUNCȚIILE SUPLIMENTARE SELECTATE.

CAPITOLUL -6: TABELUL DE PROGRAME

CENTRIFUGARE

Temperatură de spălare (°C)	-
Capacitate maximă de rufe uscate (kg)	6,0
Compartiment de detergent	-
Durata programului (Min.)	15
Tip de rufă / Descriere	După sfarsitul operațiunii de spălare, dacă doriți să centrifugați suplimentar rufele, dumneavoastră puteți utiliza acest program pentru orice fel de rufe.

DELICATE / SPĂLARE MANUALĂ

Temperatură de spălare (°C)	30°
Capacitate maximă de rufe uscate (kg)	2,0
Compartiment de detergent	2
Durata programului (Min.)	90
Tip de rufă / Descriere	Rufe recomandate pentru spălare manuală sau rufe sensibile.

NOTĂ: DURATA PROGRAMULUI SE POATE MODIFICA CONFORM CU CANTITATEA DE RUFEE, APĂ, TEMPERATURA AMBIENTALĂ ȘI FUNCȚIILE SUPLIMENTARE SELECTATE.

CAPITOLUL -6: TABELUL DE PROGRAME

ÎMBRĂCĂMINTE SPORT

Temperatură de spălare (°C)	30°
Capacitate maximă de rufe uscate (kg)	3,0
Compartiment de detergent	2
Durata programului (Min.)	80
Tip de rufă / Descriere	Imbracaminte / lenjerie de sport.

MIXT

Temperatură de spălare (°C)	30°
Capacitate maximă de rufe uscate (kg)	3,0
Compartiment de detergent	2
Durata programului (Min.)	79
Tip de rufă / Descriere	Bumbac murdar, sintetice, colorate și textile din blană artificiale pot fi spălate împreună.

NOTĂ: DURATA PROGRAMULUI SE POATE MODIFICA CONFORM CU CANTITATEA DE RUFEE, APĂ, TEMPERATURA AMBIENTALĂ ȘI FUNCȚIILE SUPLIMENTARE SELECTATE.

CAPITOLUL -6: TABELUL DE PROGRAME

BLUZE / CĂMĂȘI

Temperatură de spălare (°C)	60°
Capacitate maximă de rufe uscate (kg)	3,0
Compartiment de detergent	2
Durata programului (Min.)	105
Tip de rufă / Descriere	Bumbac murdar, sintetice și cămăși din amestec sintetic și bluze pot fi spălate împreună.

ZILNIC 60 min.

Temperatură de spălare (°C)	60°
Capacitate maximă de rufe uscate (kg)	3,0
Compartiment de detergent	2
Durata programului (Min.)	60
Tip de rufă / Descriere	îmbracamintea din bumba murdară, colorată sau albe

NOTĂ: DURATA PROGRAMULUI SE POATE MODIFICA CONFORM CU CANTITATEA DE RUFEE, APĂ, TEMPERATURA AMBIENTALĂ ȘI FUNCȚIILE SUPLIMENTARE SELECTATE.

CAPITOLUL -6: TABELUL DE PROGRAME

RAPID 15 min.

Temperatură de spălare (°C)	30°
Capacitate maximă de rufe uscate (kg)	2,0
Compartiment de detergent	2
Durata programului (Min.)	15
Tip de rufă / Descriere	Dumneavoastră puteți spăla rufele cu grad mic de murdărire, bumbacul, coloratele și materialele textile din blană artificială în doar 15 minute.

REȚINEȚI! Deoarece în acest program, perioada de spălare este mică, o cantitate mai mică de detergent este necesară a fi utilizată în comparație cu celelalte programe. Perioada programului va crește dacă mașina detectează o încărcare neechilibrată. Dumneavoastră puteți deschide ușa mașinii la 2 minute după sfârșitul operațiunii de spălare. (Durata de 2 minute necesară pentru deschiderea ușii mașinii nu este inclusă în perioada de spălare).

NOTĂ: DURATA PROGRAMULUI SE POATE MODIFICA CONFORM CU CANTITATEA DE RUFEE, APĂ, TEMPERATURA AMBIENTALĂ ȘI FUNCȚIILE SUPLIMENTARE SELECTATE.

CAPITOLUL -7: ÎNTREȚINEREA ȘI CURĂȚAREA MAȘINII (AVERTISMENT)



Înainte de începerea operațiunilor de întreținere și curățare a mașinii, decuplați-o de la priza.

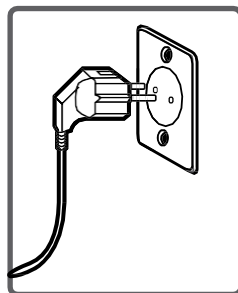

Înainte de începerea operațiunilor de întreținere și curățare, închideți robinetul.

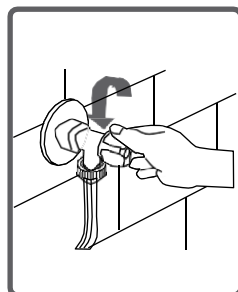

AVERTISMENT: Componentele mașinii pot fi avariate dacă substanțe de curățat cu agenți solvenți sunt utilizați.

Nu utilizați materiale de curățare cu agenți solvenți.

CAPITOLUL -7: ÎNTREȚINEREA ȘI CURĂȚAREA MAȘINII (FILTRILE DE ADMISIE A APEI)

Filtrele pentru evitarea patrunderii reziduurilor și substanțelor străine din apă în mașină, sunt disponibile atât pe partea robinetului cât și la capete valvelor de admisie a apei.

Dacă mașina nu poate lua o cantitate suficientă de apă în ciuda deschiderii complete a robinetului, aceste filtre trebuie să fie curățate.

(Este recomandat să curățați filtrul pompei o dată la fiecare 2 luni.)

- Detașați furtunurile de admisie a apei.
- Scoateți filtrele de pe valvele de admisie a apei cu ajutorul cleștilor și apoi curățați cu o perie în apă.
- Dezasamblați filtrele furtunurilor de pe partea robinetului de admisie a apei și curățați-le
- După ce filtrele au fost curățate, puteți să le montați în același mod, dar urmând pașii invers.

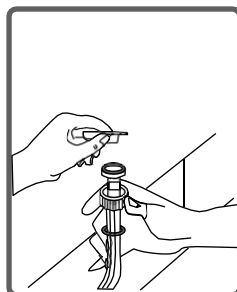
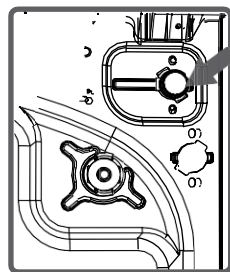

AVERTISMENT:

Filtrele valvelor de admisie a apei pot fi înfundate datorită contaminării robinetului de apă sau lipsa întreținerii necesare sau valvele pot fi stricate, cauzând scurgerea apei în mașină în mod continuu.



Aceste defecțiuni pot apărea datorită acestor motive sunt înafara garanției.

CAPITOLUL -7: ÎNTREȚINEREA ȘI CURĂȚAREA MAȘINII (FILTRUL POMPEI)

Masina are un sistem de filtrare pentru scame sau mici obiecte ce rămân de pe rufe la intrarea în pompă în timpul operațiunii de evacuare efectuată de către mașină după sfârșitul spălării pentru a prelungi ciclul de viață al pompei. Este recomandat să curățați filtrul pompei o dată la fiecare 2 luni. Pentru curățarea filtrului pompei:

- Pentru a deschide protecția pompei, dumneavoastră puteți utiliza accesoriul pentru detergentului lichid (*).
- Fixați punctul de final al componentei de plastic în fanta protecției pompei și împingeți-o înapoi. Acest lucru va deschide protecția.
- Înainte de deschiderea protecției filtrului, puneți un vas în partea frontală a protecției filtrului pentru preveni ieșirea apei rămase din mașină.
- Slăbiți protecția filtrului în sensul invers al acelor de ceasornic și apoi goliți apa.

Rețineți: Va trebui să goliți vasul de colectare a apei de mai multe ori datorită cantității de apă din mașină.

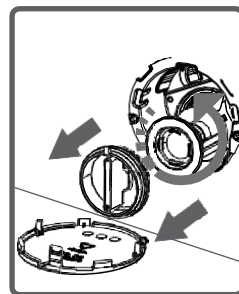
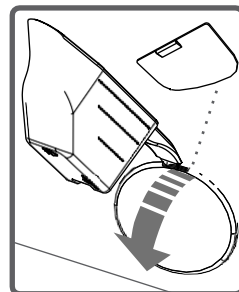

(*) Specificațiile mașinii pot varia depinzând de produsul achiziționat.

CAPITOLUL -7: ÎNTREȚINEREA ȘI CURĂȚAREA MAȘINII (FILTRUL POMPEI)

- Curățați materialele străine din filtru cu ajutorul unei perii.
- După curățarea filtrului, montați protecția acestuia și strângeți prin rotirea acesteia în direcția acelor de ceasornic.
- În timp ce închideți protecția pompei, asigurați-vă că toate componentele părților interioare se potrivesc cu găurile din panoul frontal.
- Dumneavoastră puteți reatașa protecția pompei într-o ordine inversă față de cum ați scos-o.

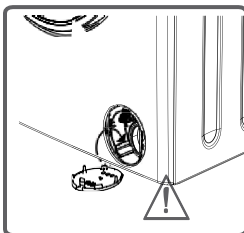
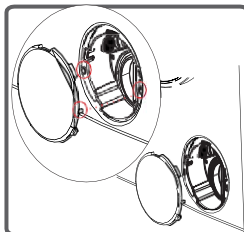
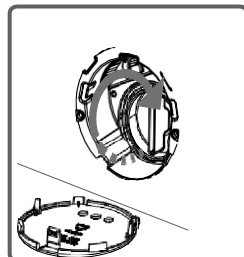
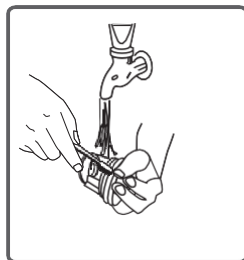

AVERTIZARE!

Deoarece apa din pompă poate fi fierbinte, așteptați până se răcește.

CAPITOLUL -7: ÎNTREȚINEREA ȘI CURĂȚAREA MAȘINII (SERTARUL PENTRU DETERGENT)

În timp detergenții pot depozita reziduuri în sertarul pentru detergent și carcasa sertarului de detergent.

Pentru a curăța reziduu format, dezasamblați sertarul pentru detergent și carcasa sertarului de detergent. Este recomandat să curățați filtrul pompei o dată la fiecare 2 luni.

Pentru scoaterea sertarului de detergent:

- Trageți de sertarul de detergent până la capăt.
- Mențineți sertarul în poziție și apăsați secțiunea prezentată mai jos din sertarul de detergent și apoi detașați ușor sertarul de detergent.

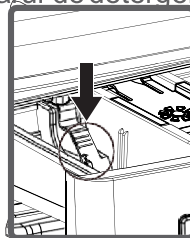
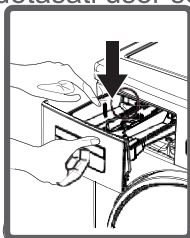
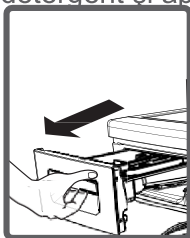

- Curățați-l cu ajutorul unei perii.
- Colectați reziduurile în carcasa sertarului pentru detergent fără a le scăpa în mașină.
- Asamblați sertarul după uscarea acestuia cu un prosop sau material textil uscat.
- Nu spălați sertarul pentru detergent în mașina de spălat vase.



Accesorii pentru detergentului lichid (*)

Demontați în scopul curățării și întreținerii accesoriul pentru detergent lichid după cum este prezentat în figura și curățați bine reziduurile de detergent. Puneți accesoriul înapoi. Asigurați-vă că nu sunt reziduuri în interior.

(*) Specificațiile tehnice pot varia depinzând de produsul achiziționat.

CAPITOLUL -7: ÎNTREȚINEREA ȘI CURĂȚAREA MAȘINII (SERTARUL PENTRU DETERGENT)

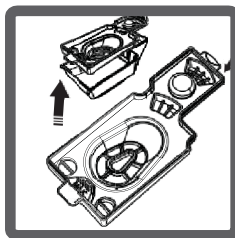
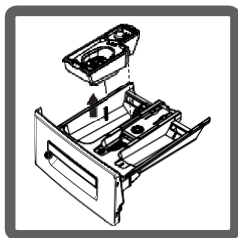

Oprire curgere

Dezasamblați sertarul pentru detergent. Dezasamblați și curățați reziduurile de balsam complet. După curățare remontați-l. Verificați dacă este poziționat corespunzător.

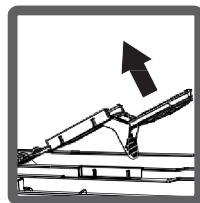
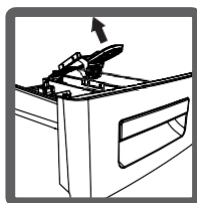
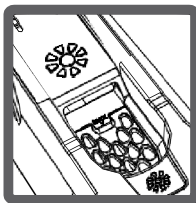

Corp

Curățați corpul exterior al mașinii cu ajutorul apei calde și agenți de curățare non-inflamabili care nu vor șlefui corpul mașinii. După clătirea cu puțină apă, uscați-l cu ajutorul unui material textil uscat și moale.

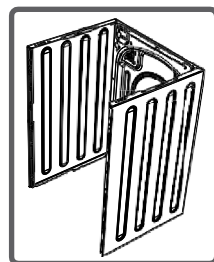

Tambur

Nu lăsați obiecte metalice cum ar fi ace, agrafe, monezi etc. în mașină. Aceste obiecte duc la formarea de pete de rugină pe tambur. Pentru curățarea unor astfel de pete, utilizați un agent de curățare fără clor și urmați instrucțiunile producătorilor agentului de curățare. Nu utilizați niciodată burete de sârmă sau obiecte dure puternice pentru curățarea petelor de rugină.

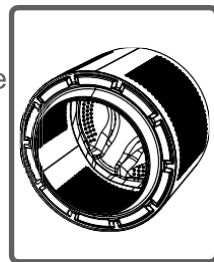

CAPITOLUL -8: DEPANARE

Toate operațiunile de reparație necesare pentru mașina dumneavoastră trebuie să fie efectuate de către service-ul nostru autorizat. Dacă mașina are nevoie de o reparație sau dacă nu puteți elimina erorile de functionare cu ajutorul informațiilor furnizate după cum urmează:

- Decuplați mașina.
- Opriți robinetul.

DEFECȚIUNE	CAUZE POSIBILE	DEPANARE
Mașina nu pornește.	Dacă nu este conectată la priza	Conectați mașina la priza.
	Siguranțele nu sunt bune.	Înlocuiți siguranțele.
	Oprirea electricității.	Verificați puterea de alimentare.
	Butonul Start/Pauză nu este apăsat.	Apăsați butonul Start/Pauză
	Poziția "0" a butonului programator	Comutați butonul programului în poziția dorită.
	Ușa mașinii nu este închisă complet.	Închideți ușa.
Mașina nu primește apă.	Robinetul este oprit.	Deschideți robinetul.
	Furtunul de admisie al apei poate fi obstructionat.	Verificați furtunul de admisie a apei și dezrăsușiți.
	Furtun de admisie apă înfundat.	Curățați filtrele furtunului de admisie a apei. (*)
	Filtru admisie înfundat.	Curățați valvele filtrului de admisie. (*)
	Ușa mașinii nu este închisă complet.	Închideți ușa.

(*) Consultați capitolul cu privire la întreținere și curățarea mașinii.

CAPITOLUL -8: DEPANARE

DEFECȚIUNE	CAUZE POSIBILE	DEPANARE
Mașina nu evacuează apa.	Furtun de evacuare înfundat sau răsucit.	Verificați furtunul de descărcare, apoi curățați-l sau dezrăsuciți-l.
	Filtrul pompei înfundat.	Curățați filtrul pompei. (*)
	Rufe așezate neomogen în mașină.	Distribuiți corect rufele dumneavoastră în mașină.
Mașina vibrează.	Piciorușele mașinii nu au fost reglate.	Reglați piciorușele mașinii. (*)
	Suruburile de siguranță montate pentru transport nu sunt dezasamblate.	Dezasamblați suruburile de siguranță a mașinii. (*)
	Cantitate mai mică de rufe în mașină.	Aceasta nu va bloca funcționarea mașinii.
	Mașina este supraîncărcată cu rufe sau acestea nu sunt bine distribuite.	Nu introduceți mai multe rufe decât cantitatea necesară și distribuiți corespunzător rufele în mașină.
	Mașina se sprijină pe o suprafață care generează vibrații.	Așezați corect mașina de spălat.

(*) Consultați capitolul cu privire la întreținere și curățarea mașinii.

CAPITOLUL -8: DEPANARE

DEFECȚIUNE	CAUZE POSIBILE	DEPANARE
Spumă excesivă este formată în sertarul pentru detergent.	Cantitate excesivă de detergent folosită.	Apăsăți butonul Pornire/Pauză Pentru a elimina formarea de spumă, amestecați o lingură de balsam cu jumătate de litru de apă, și turnați amestecul în sertarul pentru detergent. După 5-10 minute, apăsați din nou butonul Pornire/Pauză. În următoarea operațiune de spălare, reglați corespunzător doza de detergent.
	Detergent greșit utilizat.	Utilizați detergenți produși doar pentru mașini de spălat automate.
Rezultat de spălare nesatisfăcător.	Gradul de murdarire a rufelor nu corespunde cu programul pe care l-ați ales.	Selectați programul corespunzător pentru gradul de murdarire al rufelor dumneavoastră. (Consultați tabelul de programe)
	Cantitate insuficientă de detergent.	Reglați cantitatea de detergent bazată pe cantitatea și gradul de murdarire și cantitatea de rufe ce trebuie spalate.
	Rufe amplasate în mașină în exces față de capacitatea maximă.	Cantitatea nu trebuie să depășească capacitatea maximă de rufe.

CAPITOLUL -8: DEPANARE

DEFECȚIUNE	CAUZE POSIBILE	DEPANARE
Rezultat de spălare nesatisfăcător.	Apa este dura sau calcaroasă	Reglați cantitatea de detergent bazată pe instrucțiunile producătorului detergentului.
	Rufe așezate neomogen în mașină.	Distribuiți corect și omogen rufele dumneavoastră în mașină.
De îndată ce mașina este încărcată cu apă, aceasta este evacuată.	Capătul de final al furtunului de descărcare este prea jos pentru mașină.	Setați înălțimea corespunzătoare a furtunului de evacuare a apei. (*)
În timpul spălării, nu apare apă în tambur.	Fără defect. Apa se află în partea neutilizată a tamburului.	_____
Raman reziduuri de detergent pe rufe.	Particulele nedizolvate ale unilor detergenți se pot lipi de rufe ca pete albe.	Efectuați o clătire suplimentară prin setarea mașinii la programul "Clătire", sau curățați petele utilizând o perie după ce acestea s-au uscat.
Pete gri apar pe rufe.	Motivul apariției acestora poate fi contactul textile cu ulei, cremă sau alifii.	Aplicați cantitatea maximă de detergent conform producătorului detergentului în următoarea operațiune de spălare.



(*) Consultați capitolul cu privire la întreținere și curățarea mașinii.

CAPITOLUL -8: DEPANARE

DEFECȚIUNE	CAUZE POSIBILE	DEPANARE
<p>Operațiunea de centrifugare nu este efectuată sau întârzie.</p>	<p>Fără defect. Sistemul de control al încărcării a fost activat.</p>	<p>Sistemul de control al încărcării va încerca să distribuie rufele omogen. Operațiunea de centrifugare va porni după ce rufele sunt distribuite. Plasați rufele în mașină într-o modalitate echilibrată la următoarea spălare.</p>

CAPITOLUL -9: AVERTISMENTE DEFECȚIUNI ȘI MĂSURI DE CORECTARE

Mașina dumneavoastră este dotată cu sisteme ce sunt capabile de a urma precauțiile și avertismentele necesare în cazul unei defecțiuni prin intermediul unei verificări în mod continuu în timpul operațiunilor de spălare.

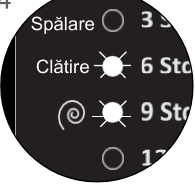
COD DE DEFECȚIUNE	DEFECT POSIBIL	ACȚIUNE
E01 	Ușa mașinii este lăsată deschisă.	Închideți ușa. Dacă mașina menține indicarea defecțiunii, opriți mașina, decuplați-o și contactați imediat cel mai apropiat service autorizat.
E02 	Presiunea apei sau nivelul apei din interiorul mașinii este scăzut.	Deschideți robinetul. Conexiunea la apa poate fi decuplată. Dacă problema persistă, mașina dumneavoastră se va opri automat după un timp. Dacă problema persistă, opriți robinetul și contactați cel mai apropiat centru autorizat de service.
E03 	Pompa este defectă sau filtrul pompei este înfundat sau conexiunea electrică a pompei este defectă.	Curățați filtrul pompei. Dacă problema persistă, contactați cel mai apropiat centru autorizat de service. (*)
E04 	Mașina are o cantitate excesivă de apă.	Mașina va evacua apa singură. Înainte de operațiunile de evacuare, opriți mașina și decuplați-o. Opriți robinetul și contactați cel mai apropiat centru autorizat de service.

(*) Consultați capitolul cu privire la întreținere și curățarea mașinii.

Băuturi alcoolice Zona pătată trebuie spălată inițial utilizând apă caldă, apoi curățată cu glicerină și apă și apoi clătită cu apă amestecată cu otet.

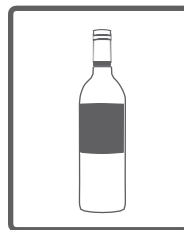

Cremă de pantofi Pata trebuie să fie frecată ușor fără avarierea țesăturii și apoi spălată și clătită cu detergent. Dacă nu este eliminată, aceasta trebuie spălată utilizând un amestec obținut din adăugarea unei cantități de alcool (96°) în două cantități de apă, și apoi spălată cu apă caldă.



Ceai și cafea: Întindeți zona pătată pentru a cuprinde deschiderea unui vas și turnați apă caldă cât poate materialul să reziste.

În cazul în care, tipul materialului dumneavoastră, permite spălare cu înălbitor, puteți folosi substanțe de înălbire.



Ciocolată și cacao: După scufundarea rufelor dumneavoastră în apă rece și frecarea cu săpun sau detergent, spălați la temperatură potrivită tipului țesăturii. În cazul în care pata este încă vizibilă, curățați-o cu apă oxigenată (3%).

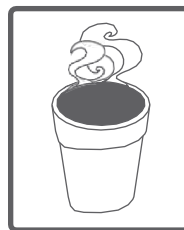

Pastă de tomate: După înlăturarea substanțelor uscate fără avariarea țesăturii, scufundați în apă timp de 30 de minute, și apoi spălați cu detergent.

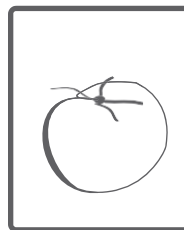

Ou/Sos de rosii: Scoateți reziduurile uscate ale petei de pe rufe, și apoi ștergeți cu un burete sau material textil moale scufundat mai întâi în apă rece. Frecați cu detergent, spălați cu înălbitor diluat.

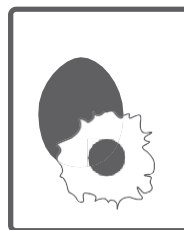

Pete de vaselină și ulei Mai întâi stergeti reziduurile. Frecați pata cu detergent și spălați cu apă caldă cu săpun.



Muștar Aplicați glicerină pe zona pătată. Frecați cu detergent și spălați. Dacă pata nu a ieșit, ștergeți cu alcool. (Pentru materiale sintetice și colorate, un amestec de o cantitate de alcool la două cantități de apă trebuie să fie utilizat)

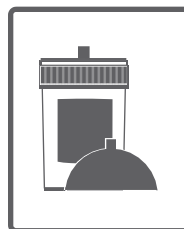

Fructe: Întindeți zona pătată turnați apă rece peste pata. Nu turnați apă caldă peste pată. Ștergeți cu apă caldă și aplicați glicerină. Permiteți 1-2 ore, ștergeți cu câteva picături de oțet alb, și clătiți.

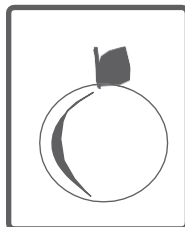

Pete de iarbă: Ștergeți zona pătată cu detergent. Dacă tipul materialului permite utilizarea înălbitorului, spălați cu înălbitor. Ștergeți rufe de lână cu alcool. (Pentru materiale colorate, un amestec de o cantitate de alcool pur la două cantități de apă trebuie să fie utilizat)



Vopsea pe bază de ulei: Pata trebuie să fie eliminată prin aplicarea diluantului înainte de uscare. Apoi aceasta trebuie ștersă cu detergent și spălată.

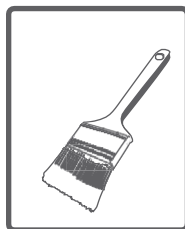

Pată de arsură: Dacă rufa este potrivită aplicării înălbitorului, dumneavoastră puteți adăuga înălbitor în apa de spălare. Pentru lenjerie, scufundați materialul textil în apă oxigenată sau turnați peste pată; materialul trebuie apoi călcat după ce s-a mai pus un material textil uscat peste acesta. Se spală și se



Pete de sânge: Scufundați rufele în apă rece timp de 30 de minute. Dacă pata nu este eliminată, apoi scufundați într-un amestec de apă și amoniac (3 linguri de amoniac în 4 litri de apă) timp de 30 de minute.



Cremă, înghețată și lapte: Scufundați rufele dumneavoastră în apă rece și apoi frecăți zona pătată cu detergent. Dacă pata nu este eliminată, aplicați înălbitor potrivit rufelor dvs. (Nu utilizați înălbitor pentru rufele colorate)



Mucegai/Pamant: Petele de mucegai/pamant trebuie să fie eliminate cât mai repede posibil. Pata trebuie să fie spălată cu apă cu detergent, totuși dacă nu poate fi scoasă, aceasta trebuie ștersă cu apă oxigenată (3%).

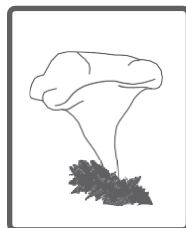

Cerneala: Supuneți zona pătată la apă curentă și așteptați până când debitul de apă murdară se oprește. Apoi ștergeți cu apă cu lămâie și detergent, și spălați după așteptati 5 minute.

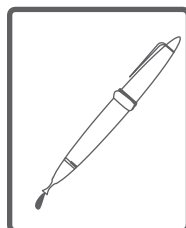

CAPITOLUL -10: Cum să citești eticheta energetică

Consumul de energie și apă poate varia bazat pe presiunea apei, duritatea apei, temperatură, temperatură ambientală, cantitate de rufe, selectarea funcției auxiliare, fluctuații de tensiune. Aceasta poate reduce consumul de apă și energie utilizat de mașina dumneavoastră în momentul spălați rufele mai puțin murdare sau rufele zilnice în programe scurte.

Pentru a prelungi durata de viața a produsului dumneavoastră, efectuați periodic operațiuni de curățare și întreținere și utilizați mașina în condiții corecte de conectare la prize, amplasare și utilizare corectă după cum este descris în acest manual de utilizare.

CAPITOLUL -10: RECICLAREA MAȘINII VECHI

Acest simbol de pe produs sau ambalaj implică faptul că produsul nu trebuie să fie tratat ca deșeu menajer. În schimb, acesta trebuie să fie livrat la locațiile de colectare a acestui tip de deșeuri pentru reciclarea echipamentelor electrice și electronice.

Dumneavoastră veți contribui la evitarea rezultatelor potențial negative în ceea ce privește mediul înconjurător și viața umană, asigurându-va că produsul este reciclat corespunzător.

Pentru informații suplimentare referitoare la reciclarea acestui produs, vă rugăm să contactați municipalitatea locală, serviciul de reciclare a deșeurilor menajere sau magazinul de unde ați achiziționat produsul.

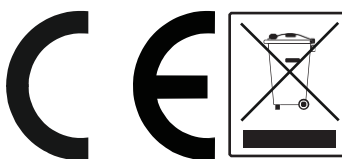

CE