

Haier

Manual de utilizare

Citiți cu atenție acest manual de instrucțiuni înainte de a utiliza dispozitivul și păstrați-l pentru folosire ulterioară.

Mașină de spălat

HW100-BP14986E

Vă mulțumim că ați dat preferință produsului Haier.

Citiți cu atenție acest ghid înainte de utilizare. Ghidul conține informații importante care vă vor ajuta să profitați la maximum de utilizarea dispozitivului și să vă asigurați că instalarea, utilizarea și întreținerea sunt sigure și corecte.

Păstrați acest ghid într-un loc convenabil, astfel încât să îl puteți consulta întotdeauna.

Dacă alegeți să vindeți acest produs, să-l dați sau să-l lăsați noilor proprietari de case atunci când vă mutați, transmiteți și acest ghid, astfel încât noul proprietar să poată citi despre produs și avertismentele de siguranță.

Legendă



Atenție - informații importante cu privire la tehnica de securitate



Informații generale și sfaturi



Informații ecologice



Reciclarea

Ajutați la protejarea mediului și a sănătății oamenilor. Așezați ambalajul în recipientele potrivite pentru reciclare. Ajutați la realizarea reciclării deșeurilor de dispozitive electrice și electronice. Nu aruncați produsele etichetate cu acest simbol, împreună cu deșeurile menajere. Transmiteți un astfel de produs întreprinderii locale de reciclare sau contactați organizația municipală.



ATENȚIE!

Pericol de rănire sau sufocare!

Deconectați produsul de la rețeaua electrică. Tăiați cablul de alimentare și dați-l la reciclare. Scoateți opritorul ușii, astfel încât copiii și animalele de companie să nu poată fi blocate în interiorul produsului.

1- Informații privind tehnica de securitate	4
2- Descrierea mașinii de spălat.....	7
3 - Panou de control.....	8
4- Programe	13
5- consumul de resurse	16
6- Utilizare Zilnică	17
7- Spălarea ecologică	22
8- Îngrijirea și curățarea	23
9 Soluționarea neregulilor	26
10 - Instalarea	29
11- Specificații tehnice	33
12 - serviciul clienți.....	35

Consultați instrucțiunile de siguranță de mai jos înainte de a utiliza mașina de spălat

ATENȚIE!

Înainte de prima utilizare

- ▶ Asigurați-vă că nu există deteriorări primite în timpul transportului.
- ▶ Verificați dacă toate șuruburile de transport sunt scoase.
- ▶ Îndepărtați toate detaliile ambalajului și păstrați-le într-un loc inaccesibil copiilor.
- ▶ Este nevoie de cel puțin două persoane pentru a muta mașina de spălat.

Utilizarea zilnică

- ▶ Mașina de spălat poate fi utilizată de copii cu vârsta cuprinsă între 8 ani și peste, precum și de persoane cu dizabilități fizice, senzoriale sau mentale sau care nu au experiență și cunoștințe dacă o fac sub supraveghere sau dacă au fost instruite cu privire la utilizarea în condiții de siguranță a mașinii și înțeleg posibilele pericole.
- ▶ Nu lăsați copiii sub vârsta de 3 ani aproape de mașină decât dacă sunt sub control constant.
- ▶ Copiilor li se interzice să se joace cu mașina de spălat.
- ▶ Nu lăsați copiii sau animalele de companie aproape de mașină dacă ușa ei este deschisă.
- ▶ Păstrați detergenții departe de copii.
- ▶ Fixați fermoarele, fixați firele libere și aveți grijă de obiecte mici, astfel încât rufele să nu se încurce. Utilizați o pungă specială sau o plasă de spălare, dacă este necesar.
- ▶ Nu atingeți mașina cu mâinile umede sau ude sau cu picioarele umede sau ude sau dacă sunteți desculți.
- ▶ Nu acoperiți mașina cu nici o carcasă în timpul funcționării sau după aceea, pentru a permite evaporarea umidității.
- ▶ Nu puneți obiecte grele sau surse de căldură sau umiditate pe mașină.
- ▶ Nu utilizați sau nu depozitați detergenți inflamabili sau produse de curățare chimică în imediata apropiere a mașinii.
- ▶ Nu utilizați spray-uri inflamabile în apropierea mașinii.
- ▶ Nu spălați articolele de îmbrăcăminte tratate cu solvenți fără a le usca în prealabil în aer.

 **ATENȚIE!****Utilizarea zilnică**

- ▶ Nu scoateți și nu introduceți ștecherul cablului de alimentare dacă există gaze inflamabile în încăpere.
- ▶ Nu este necesară spălarea fierbinte a cauciucului poros sau a materialelor spongioase.
- ▶ Nu spălați rufe murdare de făină.
- ▶ Nu deschideți recipientul de detergent în timpul oricărui proces de spălare.
- ▶ Nu atingeți ușa în timpul procesului de spălare, deoarece se încălzește.
- ▶ Nu deschideți ușa mașinii dacă se vede nivelul apei deasupra marginii găurii.
- ▶ Nu încercați să deschideți ușa cu forța. Ușa este echipată cu un dispozitiv de auto-blocare și se va deschide la scurt timp după finalizarea procedurii de spălare.
- ▶ Opriți mașina după fiecare program de spălare și înainte de a efectua orice întreținere curentă și deconectați mașina de la sursa de alimentare pentru a economisi energie electrică și pentru a vă asigura siguranța.
- ▶ Când deconectați mașina de la priză, țineți-vă de ștecher, nu de cablu.

Întreținere tehnică și curățare

- ▶ Copiii pot face curățarea și întreținerea mașinii numai sub supravegherea adulților.
- ▶ Deconectați mașina de la rețeaua electrică înainte de a efectua întreținerea regulată.
- ▶ Pentru a evita apariția mirosului neplăcut, mențineți partea inferioară a orificiului trapei curată și lăsați ușa și recipientul de detergent deschis atunci când mașina nu este utilizată.
- ▶ Nu utilizați un pulverizator de apă sau abur pentru a curăța mașina.
- ▶ Pentru a evita pericolul, cablul de alimentare deteriorat trebuie înlocuit. Această lucrare trebuie efectuată numai de producător, de agentul său de service sau de persoane calificate similare.
- ▶ Nu încercați să reparați singur mașina. Dacă aveți nevoie de reparații, vă rugăm să contactați serviciul nostru pentru clienți.

Instalarea

- ▶ Mașina trebuie plasată într-un loc bine ventilat. Asigurați poziția care permite deschiderea completă a ușii.
- ▶ Nu instalați mașina în afara camerei, într-o locație umedă sau într-o zonă care poate fi predispusă la scurgeri de apă, cum ar fi sub sau lângă chiuvetă. În cazul scurgerilor de apă, opriți alimentarea cu energie electrică și așteptați ca mașina să se usuce în mod natural.

ATENȚIE!

Instalarea

- ▶ Instalați și operați mașina numai la temperaturi mai mari de 5 ° C.
- ▶ Nu așezați mașina direct pe covor, lângă perete sau mobilier.
- ▶ Nu amplasați mașina în zona de expunere la lumina directă a soarelui sau în apropierea surselor de căldură (de exemplu, cămine, încălzitoare).
- ▶ Asigurați-vă că informațiile electrice de pe plăcuța de identificare corespund sursei de alimentare. Dacă nu corespund, contactați un electrician.
- ▶ Nu utilizați adaptoare și prelungitoare având două și mai multe locuri de conectare.
- ▶ Asigurați-vă că sunt utilizate numai cablurile și furtunurile electrice furnizate.
- ▶ Asigurați-vă că nu deteriorați cablul electric și ștecherul. Dacă este deteriorat, contactați un electrician pentru înlocuire.
- ▶ Utilizați o priză de alimentare separată, ușor accesibilă, cu împământare. Mașina de spălat trebuie să fie împământată.
- ▶ Verificați conexiunea furtunurilor și a cablurilor.

Destinația

Acest produs (Mașină de spălat) este destinat numai pentru spălarea rufelor, care poate fi spălată în mașina de spălat. În toate cazurile, trebuie să urmați instrucțiunile de pe eticheta îmbrăcăminte. Mașina de spălat este proiectată exclusiv pentru uz casnic în interior. Nu este destinat utilizării comerciale sau industriale.

Nu sunt permise modificări la proiectarea mașinii sau modificarea acesteia. Utilizarea neprevăzută poate duce la pericole și la anularea tuturor obligațiilor de garanție.

i **Notițe:**

Datorită modificărilor tehnice și a diferitelor modele, ilustrațiile din următoarele capitole pot fi diferite de modelul dvs.

2.1 Imaginea mașinii de spălat

Față (fig. 2-1):

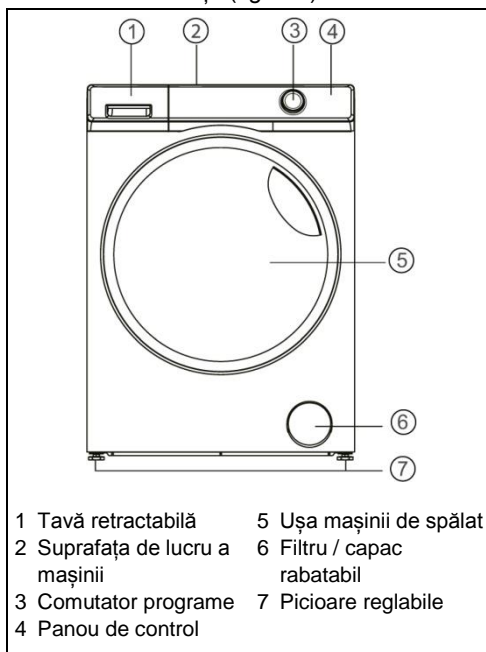

Partea din spate (fig. 2-2):

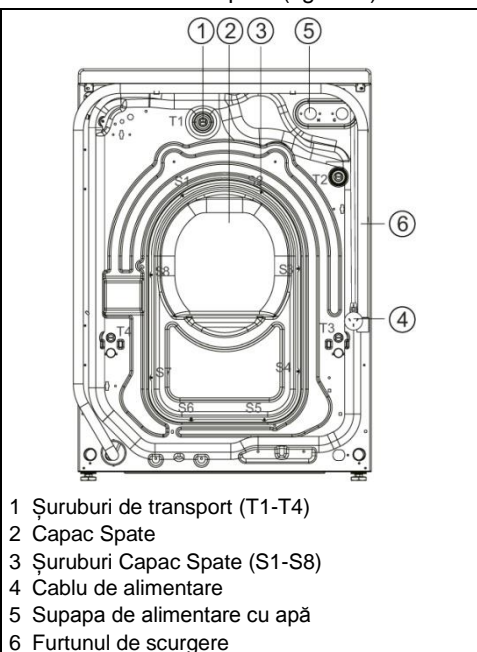
**2.2 Accesorii suplimentare**

Verificați accesoriile și literatura suplimentare în conformitate cu lista de mai sus (figura 2). 2-3):



4 - Panou de control

RO

3-1

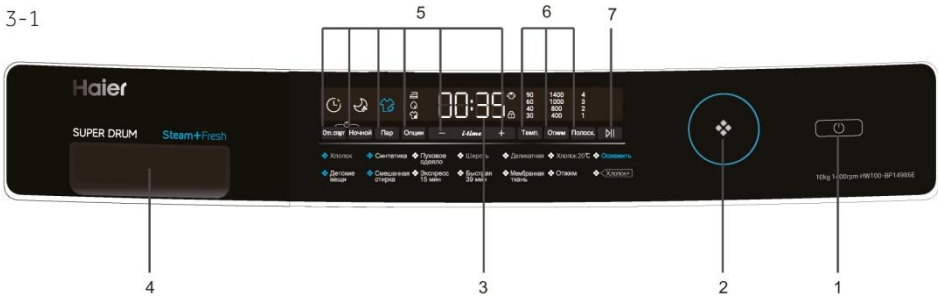

NOTĂ: aspectul și funcțiile la diferite modele se vor diferenția.

- | | | | | | |
|---|-----------------------------------|---|-------------------|---|------------------------|
| 1 | Butonul de alimentare | 3 | Afișaj | 5 | Butoane funcționale |
| 2 | Comutator programe | 4 | Tavă retractabilă | 6 | Butoane de configurare |
| 7 | Butonul Start/Pauză (Start/Pauză) | | | | |

i Notă: semnal sonor

Semnalul sonor sună în următoarele cazuri:

- ▶ când apăsați butonul
- ▶ când rotiți comutatorul de programe
- ▶ la sfârșitul programului
- ▶ în caz de defecțiune

Puteți dezactiva soneria dacă este necesar: consultați utilizarea zilnică.

3-2



3.1 Butonul de alimentare

Când apăsați acest buton (fig. 3-2) afișajul este pornit. Când afișajul este pornit, apăsarea acestui buton transformă afișajul în modul așteptare "Off" (OFF).

NOTĂ: Afișajul va intra în modul de așteptare "oprit" dacă modul de așteptare continuă prea mult timp.

NOTĂ: pentru a deconecta aparatul de la alimentare, scoateți ștecherul cablului de alimentare din priză

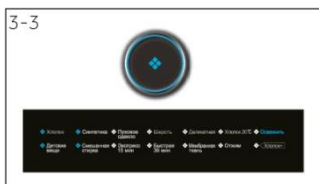

3.2 Comutator programe

La rotirea mânerului (fig. 3-3) puteți selecta unul dintre cele 14 programe, iar indicatorul LED corespunzător se va aprinde și setările implicite vor fi afișate pe ecran.

3.3 Afișaj

Pe ecran (fig. 3-4) se afișează următoarele informații:

- ▶ Timp de spălare
- ▶ Pornirea întârziată după ora de terminare
- ▶ Coduri de eroare și informații de întreținere
- ▶ Butoanele funcționale și butonul Start/Pauză (Start/Pauză).



3.4 Tavă retractabilă pentru detergenți

Prin deschiderea tăvii retractabile, puteți vedea următoarele detalii (fig. 3-5):

- 1: compartiment pentru detergent de rufe sau detergent lichid.
- 2: clapa selectorului de detergent: ridicați-o în sus atunci când utilizați detergent de rufe, păstrați-o în partea de jos atunci când utilizați detergent lichid.
- 3: compartiment pentru dezinfectant.
- 4: compartiment pentru balsam.
- 5: Șurub de închidere: apăsați-l în jos pentru a scoate tava retractabilă

Recomandările pentru tipurile de detergenți sunt potrivite pentru diferite temperaturi de spălare, consultați Ghidul pentru utilizarea detergentului.

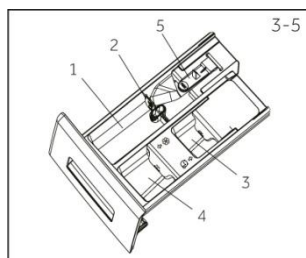

3.5 Butoane funcționale

Butoane funcționale (butoane 3.5.1-3.5.5, Fig. 3-6) servesc pentru a activa funcții suplimentare înainte de a porni programul. Panoul de control afișează indicatorii corespunzători.

Când opriți mașina sau când executați un nou program, toate opțiunile sunt dezactivate.

Dacă butonul are mai multe opțiuni de funcții, opțiunea dorită poate fi selectată prin apăsarea secvențială a unui buton.

Pentru a elimina setarea sau a anula procesul de setare, apăsați butonul funcțional și țineți apăsat până când indicatoarele corespunzătoare sau (în cazul unei singure opțiuni) indicatorul se stinge.



i Notă: setările din fabrică

Pentru cele mai bune rezultate, există anumite setări implicite în fiecare program Haier. Dacă nu aveți cerințe speciale, vă recomandăm să utilizați setările implicite.



3.5.1 Buton funcțional «pornire întârziată»

Acest buton (fig. 3-7) folosit pentru a rula un program cu întârziere. Întârzierea timpului de finisare a programului poate fi setată în trepte de 30 de minute în intervalul de 0,5 până la 24 de ore. De exemplu, simbolurile 6: 30 de pe ecran înseamnă că ciclul programului se va termina în 6 ore și 30 de minute. Pentru a activa pornirea întârziată, apăsați butonul Start / Pauză. Pentru programul centrifugare (Spin), acest lucru nu se aplică.

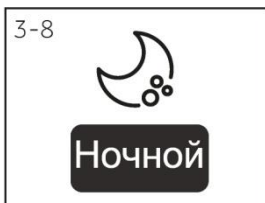

3.5.2 Butonul "Regim De Noapte"

Acest buton (fig. 3-8) este folosit pentru a selecta funcția Spală noaptea (Nightwash), care permite o mai bună eficiență a costurilor prin lucrul pe timp de noapte. Toate semnalele acustice vor fi dezactivate, cu excepția semnalului de eșec. În restul de 1 minut, programul adaugă o distribuție de 12 ore a încălzirii de rufe.

NOTĂ: Viteza maximă poate fi setată la 800 rot/min dacă adăugați programul Nightwash la programul principal.

Setarea călcare ușoară Easy Iron este setarea implicită a modului Nightwash de spălare de noapte.

Modul Nightwash de spălare de noapte este anulat în cazul anulării setării simple de călcat Easy Iron.



3.5.3 Butonul «Abur»

Această funcție (fig. 3-9) este disponibilă în ciclurile "bumbac" (cotton), "sintetice" (synthetic), lucruri pentru copii ("Wajusage)," țesături mixte " (Mix). Când selectați această funcție, opțiunea de selectare a temperaturii este blocată. Atunci când selectați ciclurile de mai sus, simbolul corespunzător va fi activat.



3.5.4 Butonul "Opțiuni"

Acest buton este utilizat (fig. 3-10) pentru a selecta cele speciale de mai jos.



3-11

— *i-time* +**3.5 Buton funcțional " i - time»**

Această funcție (Fig. 3-11) permite activarea diferitelor clase de eficiență a spălării. Această caracteristică asigură o spălare mai lungă prin apăsarea butonului specificat pentru a crește timpul de execuție al programului.

NOTĂ: Durata de execuție a programului afișată pe ecran este durata totală a programului când apăsați butonul;

Nu toate programele vă permit să selectați această funcție, a se vedea. p.15 în ceea ce privește programele care vă permit să selectați această funcție.

3.6 Butoane de configurare

Programele pot avea setări personalizate pentru temperatura apei (Temp.), frecvența de rotație a tamburului la centrifugare (Speed), timpul de clătire suplimentar (Extra Rinse). Fiecare setare are mai mulți parametri care sunt setați într-un interval de la minim la maxim.

Notă: pentru unele programe, setările nu sunt disponibile.

3-12 90
60
40
30

Темп.

10.6.1 Butonul de Setare "temp."

Acest buton (fig. 3-12) este folosit pentru a schimba temperatura în programul de spălare. Dacă valoarea nu este evidențiată, apa nu se va încălzi.

3-13 1400
1000
800
400

Отжим

10.6.2 Butonul de setare "Centrifugare"

Acest buton (fig. 3-13) este utilizat pentru a modifica sau anula ciclul de centrifugare într-un program de spălare. Dacă valoarea nu este evidențiată, ciclul de centrifugare nu va fi efectuat.

3-14 3
2
1

Полоск.

10.6.3 Butonul de configurare " CLĂTIRE"

Acest buton (fig. 3-14) este folosit pentru a seta o clătire mai intensă a rufelor cu apă proaspătă. Recomandat pentru persoanele cu piele sensibilă.

Cu câteva apăsări ale acestui buton, puteți selecta de la una până la trei cicluri suplimentare. Atunci când selectați această funcție, Numărul de cicluri de clătire suplimentară va fi evidențiat.

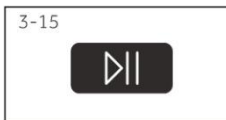

3.7 Butonul "Start / Pauză"

Acest buton (fig. 3-15) este folosit pentru a rula programul selectat. Când apăsați din nou butonul în timpul funcționării mașinii, lucrarea va fi întreruptă și ușa va fi deblocată. Deblocarea ușii poate dura câteva secunde.

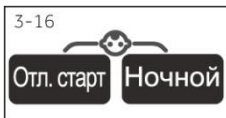

3.8 Blocarea pentru copii

Pentru a bloca toate comenzile panoului de control, apăsați simultan butoanele Delay și Nightwash (Nightwash) (fig. 3-16) și țineți-le timp de 3 secunde. Pentru a debloca, apăsați aceste două butoane din nou. Când porniți blocarea de la copii, indicatorul de blocare se aprinde. Această funcție în timpul funcționării mașinii este opțională.

Programe de spălare

Programele de spălare sunt optimizate pentru anumite tipuri de rufe. Alegeți un program care se potrivește cel mai bine cu lucrurile puse la spălat. Setările afișate cu **caractere aldin**e sunt setările sugerate ale programului.

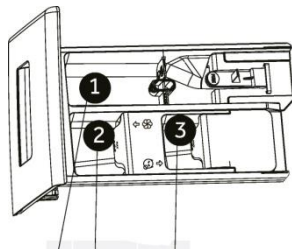

O: Opțional
/: Lipsește

Container pentru detergent:
1. detergent sau detergent lichid
2. balsam sau produs de îngrijire
3. dezinfectant

Programa	Încărcare maximă ¹⁾ (kg)	1	2	3 ⁵⁾	Tipul țesăturii	Tempe. (°C) ³⁾	Turație (rot / min)	Clătire suplimentară
Bumbac	10	O	O	/	Bumbac	90	1400	
						60	1000	3
						40	800	2
						30	400	1
						- ²⁾	-	-
Sintetice	6	O	O	/	Țesătură sintetică sau mixtă	60	1000	3
						40	800	2
						30	400	1
						-	-	-
Pătură din puf	2.5	O	O	/	Pătură din puf	40	800	2
						30	400	1
Lână	2	O	O	/	Țesătură pentru mașină de spălat din lână sau cu conținut de lână	40	800	2
						30	400	1
						-	-	-
Delicat	2.5	O	O	/	Spălare delicată și mătase	30	400	1
						-	-	-
Bumbac 20°C	10	O	O	/	Bumbac	/	1000	3
						/	800	2
						/	400	1
Împrospătați ⁶⁾	1	/	/	/	Bumbac / sintetice	/	/	/
						90	1000	
Lucruri pentru copii	5	O	O	/	Bumbac / sintetice	60	800	2
						40	400	1
						30	-	-

NOTIȚE:

- Max. încărcare înseamnă greutatea uscată a rufelor.
- înseamnă oprirea luminii de fundal a afișajului pentru setarea corespunzătoare. Pentru setări temperatura înseamnă că apa furnizată nu se va încălzi; pentru a regla viteza, aceasta înseamnă că nu există un mod de centrifugare pentru programul selectat; pentru a regla clătirea suplimentară, aceasta înseamnă că nu există o clătire suplimentară.
- Alegeți temperatura de spălare de 90 ° C numai în cazul cerințelor speciale de igienă.
- Reduceți cantitatea de detergent pentru programele Express 15 min și rapid 39 Din cauza duratei scurte a acestor programe.
- Nu se prevede utilizarea unui dezinfectant la executarea tuturor programelor date model de mașină, nu se toarnă orice dezinfectant în compartimentul 3.
- Refresh capacitate de încărcare recomandată: 1 buc haine pentru adulți, nu mai mult de 5 buc. Pentru haine pentru copii. Designul și specificațiile tehnice pot fi modificate fără notificare prealabilă pentru a îmbunătăți calitatea.

Programe de spălare-continuare

Programele de spălare sunt optimizate pentru anumite tipuri de rufe. Alegeți un program care se potrivește cel mai bine cu lucrurile puse la spălat. Setările afișate cu **caractere aldine** sunt setările sugerate ale programului.

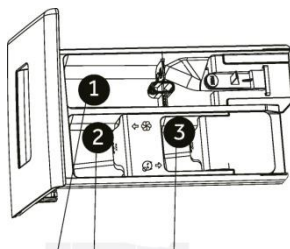

O : Opțional
/ : Lipsește



Container pentru detergent:
4. detergent sau detergent lichid
5. balsam sau produs de îngrijire
6. dezinfectant

Programa	Încărcare maximă (kg) ¹⁾	1	2	3 ⁵⁾	Tipul țesăturii	Tempe. (°C) ³⁾	Turație (rot / min)	Clătire suplimentară
Spălare mixtă	10	O	O	/	Țesături mixte slab murdare-bumbac și sintetice de spălare	60	1000	3
						40	800	2
						30	400	1
						- ²⁾	-	-
Express 15 min ⁴⁾	1	O	O	/	Bumbac / sintetice	40	1000	2
						30	800	1
						-	400	-
						-	-	-
Rapid 39 min ⁴⁾	5	O	O	/	Bumbac / sintetice	40	800	1
						30	400	-
						-	-	-
						-	1000	-
Țesut de acoperire	5	O	/	/	Bumbac	40	800	1
						30	400	-
						-	-	-
						-	1400	-
Centrifugare	10	/	/	/	Toate țesăturile	-	1000	-
						-	800	-
						-	400	-
						-	-	-
Bumbac+	10	O	O	/	Bumbac	90	1400	-
						60	1000	3
						40	800	2
						30	400	1
						-	-	-

NOTIȚE:

1. Max. încărcare înseamnă greutatea uscată a rufelor.
2. "- " înseamnă oprirea luminii de fundal a afișajului pentru setarea corespunzătoare. Pentru setări temperatura înseamnă că apa furnizată nu se va încălzi; pentru a regla viteza, aceasta înseamnă că nu există un mod de centrifugare pentru programul selectat; pentru a regla clătirea suplimentară, aceasta înseamnă că nu există o clătire suplimentară.
3. Alegeți temperatura de spălare de 90 ° C numai în cazul cerințelor speciale de igienă.
4. Reduceți cantitatea de detergent pentru programele Express 15 min și rapid 39 Din cauza duratei scurte a acestor programe.
5. Nu se prevede utilizarea unui dezinfectant la executarea tuturor programelor date model de mașină, nu se toarnă orice dezinfectant în compartimentul 3.
6. Refresh capacitate de încărcare recomandată: 1 buc haine pentru adulți, nu mai mult de 5 buc. Pentru haine pentru copii. Designul și specificațiile tehnice pot fi modificate fără notificare prealabilă pentru a îmbunătăți calitatea.

Caracteristicile de mai jos sunt disponibile pe unele programe pentru a asigura o eficiență sporită. Semnul " O " înseamnă că funcția poate fi selectată în program. Semnul " X " înseamnă că această funcție nu poate fi selectată în program.

Programa	Funcții						i-time
	Start amânat	Spalarea pe timp de noapte	Aburi				
Bumbac	O	O	O	O	O	O	O
Sintetice	O	O	O	O	O	O	O
Pătură din puf	O	O	X	O	O	X	O
Lână	O	O	X	O	O	X	O
Delicat	O	O	X	O	O	X	O
Bumbac 20°C	O	X	X	X	X	X	X
Împrospătează	X	X	X	X	X	X	X
Lucruri pentru copii	O	O	O	O	O	O	O
Spălare mixtă	O	O	O	O	O	O	O
Express 15 min	O	O	X	O	O	X	O
Rapid 39 min	O	O	X	O	O	X	O
Țesut de acoperire	O	O	X	O	O	O	O
Centrifugare	X	O	X	O	X	X	X
Bumbac+	O	O	X	O	O	O	O

5-consumul de resurse

RO

Aceste valori de consum pot varia în funcție de condițiile locale.

Programa	Tempe. °C	Încărcare maximă, kg	Consumul de energie electrică, kW□h	Consumul de apă, l	Prelungirea ciclului de funcționare, h: min	Eficiența modului de centrifugare / uscare, %
	◀40□s	5	0.46	37	4:45	53
Bumbac+ *	◀40□s	5	0.73	38	4:45	53
	◀60□s	10	0.77	54	4:45	53

* Programul standard în conformitate cu etichetarea eficienței energetice pentru 2010/30 UE: Bumbac+ ◀40□s/◀60□s cu setarea vitezei maxime de rotație la centrifugare.

Programul standard bumbac + este potrivit pentru spălarea lenjeriei de bumbac la 40 ° C sau 60 ° C. Acestea sunt cele mai eficiente programe în ceea ce privește consumul combinat de energie electrică și apa pentru spălarea rufelor de bumbac. Temperatura apei utilizate poate diferi de temperatura declarată a ciclului.

i Notă: cântărire automată

Dispozitivul este echipat cu un sistem de încărcare în masă. La încărcarea ușoară, consumul de energie electrică, a apei și timpul de spălare în unele programe vor fi reduse automat.

6.1 Alimentarea

Conectați mașina de spălat la sursa de alimentare (220-240 VAC la 50 Hz, fig. 6-1). A se vedea, de asemenea, secțiunea INSTALAREA.

6.2 Conectarea alimentării cu apă

- ▶ Verificați puritatea și transparența apei la intrare înainte de conectare.
- ▶ Deschideți robinetul (fig. 6 2).

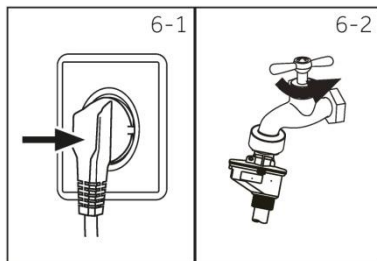
**i Notă: Ermeticitatea**

Înainte de utilizare, Deschideți robinetul și verificați eventualele scurgeri în conexiunile dintre robinet și furtunul de umplere.

6.3 Pregătirea hainelor

- ▶ Sortați rufele și hainele în funcție de tipul de țesături din care sunt fabricate (bumbac, țesături sintetice, lână sau mătase) și de gradul de murdărire (fig. 6 3). Acordați atenție instrucțiunilor de îngrijire și spălare furnizate pe etichetele de îmbrăcăminte.
- ▶ Separați țesăturile albe de cele colorate. Țesături colorate încercați să spălați mai întâi cu mâna pentru a afla dacă acestea sunt predispuse la ștergere.
- ▶ Scoateți totul din buzunare (chei, monede etc.) și scoateți obiecte decorative solide (cum ar fi broșele).
- ▶ Detaliile îmbrăcăminteii fără subpendere, țesături delicate și țesături subțiri, cum ar fi perdele subțiri, ar trebui plasate într-o pungă specială de spălare (este mai bine să nu le spălați într-o mașină de spălat).
- ▶ Închideți fermoarele, Velcro-urile și cârligele și asigurați-vă că butoanele sunt cusute bine.
- ▶ Așezați articole din țesături delicate, cum ar fi lenjeria de corp, lenjeria de corp din țesături delicate și obiecte mici, cum ar fi șosete, curele, Sutiene etc., într-o pungă de spălare.
- ▶ Desfaceți obiecte mari, cum ar fi lenjeria de pat, cuverturi de pat etc.
- ▶ Întoarceți pe dos blugii și produsele din țesături umplute, vopsite intens; acestea sunt recomandate să fie spălate separat.

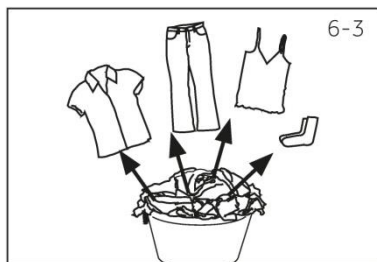
**! ATENȚIE!**

Produsele nețesute, precum și obiectele mici, nețesute și ascuțite, pot provoca defecțiuni și deteriorări ale îmbrăcăminteii și mașinii.

Instrucțiuni de îngrijire

Spălarea



Spălare până la 95 °C, ciclul standard



Spălare până la 60 °C, ciclul standard



Se spală până la 95 °C, ciclul delicat



Spălare până la 40 °C, ciclul standard



Spălare până la 40 °C, ciclul delicat



Se spală la 40 °C, ciclul foarte delicat



Spălare până la 30 °C, ciclul standard



Se spală până la 30 °C, ciclul delicat



Se spală la 30 °C, ciclul foarte delicat



Spălare de mână, max. 40 °C



Nu spălați

Albire



Orice înălbitor este permis



Numai înălbitor de oxigen (fără clor)



Nu înălbiiți

Uscare



Uscare în tambur, fără încălzire



Uscarea în tambur la temperatură scăzută



A nu se usucă în tambur



Uscați pe frânghie



Se usucă în formă întinsă

Călcare



Călcați la o temperatură maximă de până la 200 °C



Călcați la o temperatură medie de până la 150 °C



Călcați la o temperatură scăzută de până la 110 °C; fără abur (călcarea cu abur poate duce la deteriorări nerecuperabile)



Nu călcați

Îngrijirea profesională a țesăturilor



Curățatorie chimică cu tetracloretilenă



Curățarea chimică cu hidrocarburi



Nu expuneți la curățare chimică



Curățare umedă profesională



Nu expuneți la curățarea umedă profesională

6.4 Încărcarea mașinii de spălat

- ▶ Încărcați lenjeria câte una.
- ▶ Nu permiteți supraîncărcarea. Rețineți că pentru diferite programe sunt indicate diferite valori de încărcare maximă. Regula pentru determinarea încărcării maxime: între rufe și partea superioară a tamburului trebuie să rămână un spațiu de cel puțin cincisprezece centimetri (15 cm).
- ▶ Închideți ușor ușa. Asigurați-vă că rufele nu s-au prins.

6.5 Alegerea detergentului

- ▶ Eficiența și rezultatul spălării sunt determinate de calitatea detergentului utilizat.
- ▶ Utilizați numai detergent destinat spălării la mașina automat.
- ▶ Dacă este necesar, utilizați detergenți speciali, de exemplu, pentru țesături sintetice și lână.
- ▶ Luați în considerare întotdeauna recomandările producătorului de detergenți.
- ▶ Nu utilizați produse de curățare chimică, cum ar fi tricloretilenă și produse similare.

Alegeți cel mai potrivit detergent

Programa	Universal	Pentru rufe colorate	Tipul de detergent Pentru spălare delicată	Special	Balsam de rufe
Bumbac	Lichid / praf	Lichid / praf	-	-	○
Sintetice	-	-	Lichid / praf	-	○
Pătură din puf	-	-	Lichid	Lichid / praf	-
Lână	-	-	Lichid / praf	Lichid / praf	○
Delicat	-	-	-	Lichid / praf	-
Bumbac 20 C	Lichid / praf	Lichid / praf	-	-	○
Împrospătează	-	-	-	-	-
Lucruri pentru copii	-	-	-	Lichid / praf	○
Spălare mixtă	Lichid / praf	Lichid / praf	-	-	○
Express 15 min	Lichid	Lichid	-	-	○
Rapid 39 min spalat	Lichid / praf	Lichid / praf	-	-	○
Țesut de acoperire	Lichid / praf	Lichid / praf	-	Lichid / praf	-
Centrifugare	-	-	-	-	-
BUMBAC+	Lichid / praf	Lichid / praf	-	-	○
Auto-curățare	-	-	-	-	○
Stoarcere / scurgere	-	-	-	-	○

Lichid = gel / detergent lichid pulbere = detergent de rufe o = opțiune - = nu.

Atunci când se utilizează detergent lichid, nu se recomandă utilizarea unei lansări întârziate. Se recomandă utilizarea:

- ▶ Detergent de rufe: De la 20 până la 90 ° C *(temperatură optimă: 40 până la 60 ° C)
- ▶ Detergent pentru spălarea țesăturilor colorate: De la 20 până la 60 ° C (temperatură optimă: 30-60 ° c)
- ▶ Detergent pentru lână sau țesături delicate: de la 20 până la 30 ° C (temperatura optimă este aceeași)

* Alegeți temperatura de spălare de 90 ° C numai în cazul cerințelor speciale de igienă.

* Atunci când temperatura este setată la 60°C și mai mare, se recomandă utilizarea unei cantități mai mici de detergent.

*Se recomandă utilizarea unui detergent care nu face spumă sau care face puțină spumă.

6-4

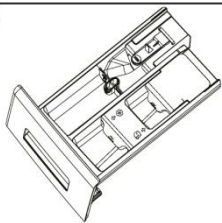

6.6 Adăugarea de detergent

1. Glisați tava pentru detergenți retractabilă.
2. Turnați detergenții necesari în compartimentele corespunzătoare (fig. 6 4). Container pentru detergent.
3. Împingeți ușor tava.

i Notițe:

- ▶ Înainte de următorul ciclu de spălare, îndepărtați reziduurile de detergent din tava retractabilă.
- ▶ Nu abuzați de detergent sau balsam de rufe.
- ▶ Urmați instrucțiunile de pe ambalajul detergentului.
- ▶ Întotdeauna încărcați detergentul imediat înainte de începerea ciclului de spălare.
- ▶ Detergentul concentrat trebuie diluat înainte de a fi adăugat în compartimentul 2.
- ▶ Cea mai eficientă utilizare a detergentului lichid se realizează atunci când se utilizează o capsulă de dozare care este încărcată în mașina de spălat împreună cu lenjeria.
- ▶ Nu utilizați detergent lichid în cazul în care este selectat modul " pornire întârziată la sfârșitul timpului " (end time delay).
- ▶ Alegeți cu atenție setările programului conform instrucțiunilor de îngrijire de pe etichete și conform tabelului de selecție a programului.

6-5



6.7 Pornirea mașinii de spălat

Pentru a porni aparatul, apăsați butonul de alimentare ("Power") (fig. 6 5). Indicatorul LED al butonului Start / Pauză (Start/Pauză) va clipi.

6-6



6.8 Selectarea programului

Pentru cele mai bune rezultate de spălare, alegeți programul cel mai potrivit pentru gradul de poluare și tipul de rufe.

Rotiți butonul programului (fig. 6-6) pentru a selecta programul potrivit. Indicatorul LED al programului corespunzător se va aprinde și setările implicite vor fi afișate pe ecran.

6-7



6.9 Adăugarea setărilor individuale

Selectați funcțiile și setările necesare (fig. 6 7); consultați panoul de control.

6.10 Rularea programului de spălare

Pentru a porni, apăsați butonul Start/Pauză (Start/Pause) (figura 2). 6-8). Indicatorul LED al butonului Start / Pauză (Start/Pause) va înceta să clipească și va arde permanent.

Mașina va funcționa în funcție de setările specificate.

Puteți face modificări numai atunci când anulați programul.



6.11 Pauză-anularea programului de spălare

Pentru a întrerupe programul de lucru, apăsați ușor butonul Start / Pauză (Start / Pause). Indicatorul LED deasupra butonului va clipi. Pentru a relua activitatea, apăsați din nou butonul.

Pentru a anula programul care rulează și toate setările sale individuale:

1. Faceți clic pe butonul Start/Pauză pentru a întrerupe programul care rulează.
2. Pentru a opri aparatul, țineți apăsat butonul de alimentare ("Power") timp de aproximativ două secunde.
3. Porniți programa «Centrifugare» (SPIN) și selectați No speed (No speed) pentru a scurge apa (toți indicatorii vor fi opriți).
4. Selectați un nou program și rulați-l.

6.12 După spălare

i Notă: blocarea ușii

Din motive de siguranță, atunci când efectuați un ciclu de spălare, ușa este parțial blocată. Puteți deschide ușa numai la sfârșitul programului sau după ce programul a fost anulat corect (a se vedea descrierea de mai sus).

În cazul unui nivel ridicat de apă, a temperaturii ridicate a apei și în timpul centrifugării, nu este posibilă deschiderea ușii; afișajul afișează inscripția "Lock".

1. La sfârșitul ciclului programului, pe ecran va apărea inscripția "End".
2. Mașina de spălat se oprește automat.
3. Scoateți lenjeria cât mai curând posibil pentru a ușura călcarea și pentru a preveni apariția unor creștături.
4. Opriți alimentarea cu apă.
5. Scoateți ștecherul cablului de alimentare din priză.
6. Deschideți ușa pentru a preveni formarea umezelii și a mirosurilor. Lăsați ușa deschisă atunci când mașina de spălat nu este utilizată.

i Notă: standby (modul de economisire a energiei)

Mașina pornită va intra în modul de așteptare dacă nu este activată timp de două minute în perioada de timp înainte de pornire sau după terminarea programului. Afișajul se stinge. Acest lucru economisește energie. Pentru a întrerupe modul de așteptare, apăsați butonul Start/Pauză (Start/Pause).

6.13 Pornirea și oprirea sunetului

Sunetul poate fi dezactivat dacă este necesar:

1. Porniți mașina.
2. Selectați programul „Centrifugare„ (SPIN).
3. Apăsați și țineți apăsat simultan timp de aproximativ 3 secunde din butonul "Temp"."(Clătire suplimentară) și"+". Pe ecran va apărea mesajul *bBEEP OFF*", iar semnalul sonor va fi dezactivat.

Pentru a activa semnalul sonor, apăsați simultan cele două butoane. Afișajul va afișa "*bBEEP On*".



Utilizarea responsabilă din punct de vedere ecologic

- ▶ Pentru a asigura o utilizare optimă a energiei, a apei, a detergentului și a timpului, trebuie respectate recomandările privind volumul maxim de încărcare.
- ▶ Nu supraîncărcați mașina (deasupra lenjeriei trebuie să rămână un spațiu larg de o palmă).
- ▶ Pentru lenjeria ușor murdară, Alegeți programul expres de spălare Express 15.
- ▶ Aplicați dozele exacte ale fiecărui detergent.
- ▶ Alegeți cea mai mică temperatură de spălare adecvată-detergenții moderni curăță eficient la temperaturi sub 60 ° C.
- ▶ Creșteți setările standard numai în caz de murdărire severă.
- ▶ Când utilizați un uscător separat, alegeți viteza maximă de rotație a tamburului la centrifugare.

8.1 Curățarea tăvii retractabile pentru detergenți

Asigurați-vă întotdeauna cu atenție că recipientul nu conține reziduuri de detergent. Curățați în mod regulat tava retractabilă (fig. 8 1):

1. Trageți tava de detergent până când se oprește.
2. Apăsăți butonul de eliberare a fixatorului și scoateți complet tava.
3. Clătiți tava cu apă până când se curăță complet și introduceți-o înapoi în mașină.

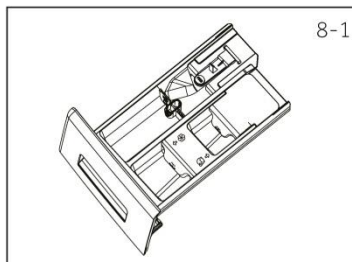

8.2 Curățarea mașinii

- ▶ În timpul curățării și întreținerii mașinii de spălat, scoateți ștecherul cablului de alimentare din priză.
- ▶ Utilizați o cârpă moale umezită cu un detergent cu săpun pentru a curăța corpul mașinii (fig. 8 2) și elemente de cauciuc.
- ▶ Nu utilizați substanțe chimice organice sau solvenți corozivi.



8.3 Robinetul de alimentare cu apă și filtrul robinetului de alimentare cu apă

Pentru a preveni înfundarea alimentării cu apă cu particule solide, cum ar fi calcarul, curățați în mod regulat filtrul robinetului de alimentare cu apă.

- ▶ Scoateți ștecherul cablului de alimentare din priză și deconectați alimentarea cu apă.
- ▶ Deșurubați furtunul de umplere din spate de la mașină, precum și de la robinet.
- ▶ Clătiți filtrele cu apă și curățați-le cu o perie de curățare a filtrului (fig. 8 3).
- ▶ Introduceți filtrul și instalați furtunul de umplere (fig. 8 4).

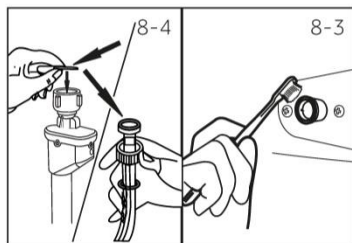

8.4 Curățarea tamburului

- ▶ Scoateți orice obiecte străine din mașină, cum ar fi obiecte metalice, cum ar fi știfturi, monede etc. (Fig. 8 5) deoarece acestea provoacă pete de rugină și deteriorări.
- ▶ Pentru a îndepărta petele ruginite, utilizați un detergent fără clor. Respectați instrucțiunile producătorului detergentului.
- ▶ Nu folosiți obiecte solide sau bureți din oțel pentru a curăța.

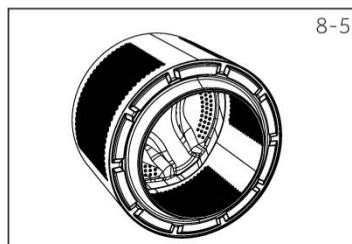

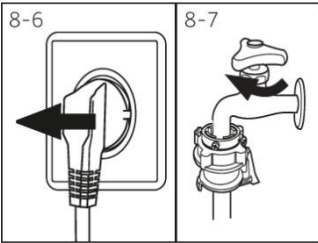

8.5 Neutilizarea pentru perioade lungi de timp

Dacă mașina nu este utilizată pentru o lungă perioadă de timp:

1. Scoateți ștecherul electric din priză (fig. 8 6).
2. Opriti alimentarea cu apă (fig. 8 7)
3. Deschideți ușa pentru a preveni formarea umezelii și a mirosurilor. Lăsați ușa deschisă atunci când mașina de spălat nu este utilizată.

Înainte de următoarea utilizare, verificați cu atenție cablul de alimentare, alimentarea cu apă și furtunul de evacuare. Asigurați-vă că totul este instalat corespunzător și că nu există scurgeri.

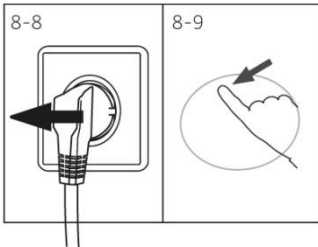

8.6 Filtru pompă

Curățați filtrul o dată pe lună și verificați filtrul pompei, de exemplu, dacă mașina:

- ▶ nu scurge apa;
- ▶ nu se rotește;
- ▶ face un zgomot neobișnuit în timp ce lucrează.

⚠ ATENȚIE!

Risc de opărire! Apa din filtrul pompei poate fi foarte fierbinte! Înainte de a efectua orice acțiune, asigurați-vă că apa s-a răcit.

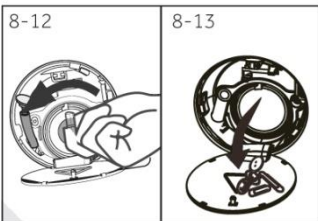
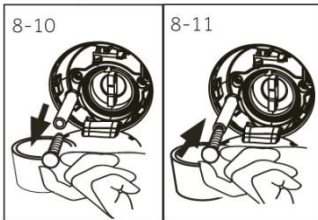

1. Opriti mașina de spălat și scoateți ștecherul cablului de alimentare din priză (fig. 8 8).
2. Deschideți capacul pliabil. Puteți folosi o monedă sau o șurubelniță pentru aceasta (fig. 8 9).
3. Așezați un recipient plat pentru scurgerea apei (fig. 8 10). Volumele de apă pot fi mari!
4. Trageți furtunul de evacuare și țineți capătul deasupra recipientului (fig. 8 10).
5. Scoateți ștecherul din furtunul de evacuare (fig. 8 10).
6. După scurgerea completă a apei, închideți furtunul de evacuare cu un dop (fig. 8 11) și împingeți-l înapoi în interiorul mașinii.
7. Deșurubați filtrul pompei în sens invers acelor de ceasornic și scoateți-l (fig. 8 12).
8. Îndepărtați murdăria (fig. 8 13).

9. Curățați cu grijă filtrul pompei, de exemplu, sub un jet de apă (fig. 8-14).
10. Așezați ușor filtrul în poziție și fixați-l bine (fig. 8-15).
11. Închideți capacul pliabil.

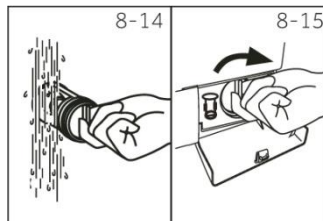

! ATENȚIE!

- ▶ Etanșarea filtrului pompei trebuie să fie curată și intactă. Dacă capacul nu este strâns, este posibilă scurgerea apei.
- ▶ Filtrul trebuie să fie instalat la locul său, altfel se poate produce o scurgere.

8.7 Transport și depozitare

- ▶ Transportul și depozitarea produsului trebuie să fie în ambalajul din fabrică, conform semnelor de manipulare indicate pe acesta.
- ▶ Când încărcați, descărcați și transportați și aveți grijă.
- ▶ Transportul și depozitarea trebuie să asigure protecția produsului împotriva precipitațiilor atmosferice și a deteriorării mecanice.

Multe probleme emergente pot fi rezolvate independent fără a avea o experiență specială. În cazul unei probleme, consultați toate opțiunile posibile și urmați instrucțiunile de mai jos înainte de a contacta serviciul post-vânzare. Consultați Serviciul Clienți.

ATENȚIE!

- ▶ Înainte de a efectua întreținerea, opriți mașina și deconectați ștecherul cablului de alimentare de la priză.
- ▶ Echipamentele electrice trebuie să fie deservite numai de electricieni calificați, deoarece reparațiile necalificate pot duce la deteriorări semnificative ulterioare.
- ▶ Pentru a evita pericolul, cablul de alimentare deteriorat trebuie înlocuit. Această lucrare trebuie efectuată numai de agentul de service al producătorului sau de persoane calificate.

9.1 Coduri de informații

Următoarele coduri sunt afișate numai pentru informații și se referă la ciclul de spălare. Ele nu au nevoie pentru a efectua orice acțiune.

Cod	Mesaj
1:25	Timpul rămas al ciclului de spălare este de 1 oră 25 minute.
6:30	Timpul rămas al ciclului de spălare, inclusiv întârzierea selectată la sfârșitul timpului, este de 6 ore și 30 de minute.
P—1/2/3	Selectați 1, 2 sau 3 clătiri suplimentare (a se vedea „Butoanele funcționale,” („clătire suplimentară”).
End	Ciclul de spălare este terminat. Mașina de spălat se oprește automat.
Clok	Blocarea pentru copii este activată.
Lock	Ușa este închisă din cauza nivelului ridicat de apă, a temperaturii ridicate a apei sau a ciclului de centrifugare.
bEEP OFF	Semnalul sonor este oprit.
bEEP On	Semnalul sonor este pornit.

9.2 Soluționarea neregulilor legate de codul afișat

Problemă	Cauză	Soluția
CLaFLte	<ul style="list-style-type: none">• Eroare de scurgere a apei, apa nu se scurge complet timp de 6 minute.	<ul style="list-style-type: none">• Curățați filtrul pompei.• Verificați instalarea furtunului de evacuare.
E2	<ul style="list-style-type: none">• Eroare de blocare.	<ul style="list-style-type: none">• Închideți corect ușa.
E4	<ul style="list-style-type: none">• Nivelul apei nu este atins timp de 8 minute.• Apa se scurge prin furtunul de evacuare din motiv că canalul de scurgere este amplasat prea jos.	<ul style="list-style-type: none">• Asigurați-vă că robinetul este deschis și presiunea apei este normală.• Verificați instalarea furtunului de evacuare.
E5	<ul style="list-style-type: none">• Eroare de scurgere a apei la începutul modului Refresh de 3 minute.	<ul style="list-style-type: none">• Fără a alege viteza, porniți modul de centrifugare pentru a scurge apa• Executați soluția în modul CLr FLtr ca acțiune de soluționare.
E8	<ul style="list-style-type: none">• Eroare de protecție privind nivelul apei	<ul style="list-style-type: none">• Contactați departamentul• servicii post-vânzare.

- F3** • Eroare senzor de temperatură. • Contactați departamentul de servicii post-vânzare.
- F4** • Eroare de încălzire. • Contactați departamentul de servicii post-vânzare.
- F7** • Eroare motor. • Contactați departamentul de servicii post-vânzare.
- FA** • Eroare la senzorul de apă • Contactați departamentul de servicii post-vânzare.
- FCO sau**
- FC1 sau** • Eroare de comunicare • Contactați departamentul de servicii post-vânzare.
- FC2**
- UNb** • Eroare de încărcare neuniformă. • Verificați și distribuiți uniform încărcarea rufelor în tambur. Reduceți încărcarea.

9.3 Înlăturarea defecțiunilor fără afișarea codului

Problemă	Cauză	Soluția
Mașina de spălat nu funcționează.	<ul style="list-style-type: none"> Programul nu a început încă. Ușa nu este închisă corespunzător. Mașina de spălat nu este pornită. Neregulii de alimentare. Blocarea pentru copii este activată. 	<ul style="list-style-type: none"> Verificați programul și rulați-l. Închideți corect ușa mașinii de spălat. Porniți mașina. Verificați sursa de alimentare. Dezactivați blocarea pentru copii.
Mașina de spălat nu se umple cu apă.	<ul style="list-style-type: none"> Nu este conectată sursa de alimentare cu apă. Furtunul de umplere este încolăcit. S-a înfundat filtrul furtunului de umplere. Presiunea apei este mai mică de 0,03 Mpa. Ușa nu este închisă corespunzător. Defecțiune la alimentarea cu apă. 	<ul style="list-style-type: none"> Verificați robinetul de alimentare cu apă. Verificați furtunul de umplere. Curățați filtrul furtunului de umplere. Verificați presiunea apei. Închideți corect ușa mașinii de spălat. Asigurați alimentarea cu apă.
Când umpleți mașina de spălat cu apă, apa se scurge.	<ul style="list-style-type: none"> Înălțimea de ridicare a furtunului de evacuare este mai mică de 80 cm. Poate că capătul furtunului de scurgere este coborât în apă. 	<ul style="list-style-type: none"> Instalați corect furtunul de evacuare. Asigurați-vă că capătul furtunului de scurgere nu este în apă.
Defecțiune la scurgere.	<ul style="list-style-type: none"> Furtunul de evacuare blocat. S-a înfundat filtrul pompei. Capătul furtunului de evacuare este mai sus de 100 cm deasupra nivelului podelei. 	<ul style="list-style-type: none"> Deblocați furtunul de evacuare. Curățați filtrul pompei. Instalați corect furtunul de evacuare.
Vibrații puternice la centrifugare.	<ul style="list-style-type: none"> Nu toate șuruburile de transport au fost scoase. Mașina este într-o poziție instabilă. Încărcarea incorectă a mașinii de spălat. Defecțiune la alimentarea cu apă sau la alimentarea cu energie electrică. 	<ul style="list-style-type: none"> Scoateți toate șuruburile de transport. Asigurați o suprafață de susținere solidă și aliniați mașina. Verificați greutatea și uniformitatea încărcării. Verificați alimentarea cu energie și alimentarea cu apă.
Mașina de spălat se oprește înainte de terminarea ciclului de spălare.	<ul style="list-style-type: none"> Ecranul afișează codul de eroare. Problema este din cauza încărcării incorecte. Programul efectuează un ciclu de înmuiere. 	<ul style="list-style-type: none"> Verificați codurile de eroare. Reduceți sau ajustați încărcarea. Anulați și reporniți programul.
Mașina de spălat se oprește pentru o vreme.	<ul style="list-style-type: none"> Ecranul afișează codul de eroare. Problema este din cauza încărcării incorecte. Programul efectuează un ciclu de înmuiere. 	<ul style="list-style-type: none"> Verificați codurile de eroare. Reduceți sau ajustați încărcarea. Anulați și reporniți programul.

Problemă

Spumă excesivă în tambur și / sau în tava de detergent.

Ajustarea automată a timpului de spălare.

Problemă la centrifugare.

Rezultat nesatisfăcător al spălării.

Reziduuri de detergent de rufe pe lenjerie.

Pete gri pe lenjerie.

Cauză

• Nu e un detergent potrivit.

• Utilizarea unei cantități excesive de detergent.

• Durata programului de spălare va fi ajustată.

• Lenjerie dezechilibrată în tambur.

• Gradul de murdărire nu corespunde programului selectat.

• Cantitate insuficientă de detergent.

• Încărcarea maximă a fost depășită.

• Lenjeria era distribuită neuniform în tambur.

• Particulele insolubile de detergent pot rămâne pe lenjerie ca pete albe.

• Cauzate de expunerea la grăsimi, cum ar fi uleiuri, creme sau unguente

Soluția

• Verificați recomandările pentru alegerea detergentului.

• Reduceți cantitatea de detergent.

• Acest lucru este normal și nu afectează funcționalitatea.

• Verificați încărcarea mașinii și porniți din nou programul de centrifugare.

• Selectați un alt program.

• Alegeți detergentul în funcție de gradul de murdărire și de recomandările producătorului.

• Reduceți încărcarea.

• Aranjați rufe uniform.

• Efectuați o clătire suplimentară.

• Încercați să curățați urmele cu o perie de rufe uscată.

• Utilizați un alt detergent.

• Pregătiți rufe pentru spălare cu un detergent special.

i Notă: formarea spumei

Dacă se formează prea multă spumă atunci când se efectuează un ciclu de centrifugare, motorul se va opri și pompa de scurgere va funcționa timp de 90 de secunde. După 3 încercări nesatisfăcătoare în timpul acestei proceduri de îndepărtare a spumei, programul se va opri fără a efectua centrifugarea. Dacă apar mesaje de eroare chiar și după măsurile luate, opriți mașina, opriți alimentarea cu energie electrică și contactați asistența tehnică.

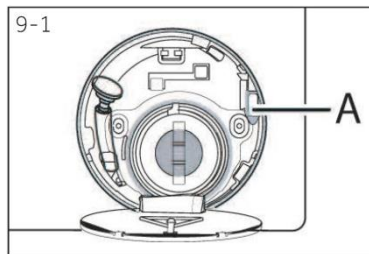

9.4 În caz de pană de curent

Se salvează programul curent și setările acestuia. După restabilirea alimentării cu energie electrică, programa este reluată.

Dacă se produce o defecțiune a alimentării cu energie în timpul rulării programului, ușa va fi blocată mecanic. Dacă este necesar să scoateți rufe, nivelul apei nu trebuie să fie vizibil prin ușa de sticlă (trebuie să fie sub ușa). - Pericol de opărire!

► Reduceți nivelul apei urmând pașii 1-6 din secțiunea îngrijire și curățare (filtru pompă).

► După aceea, trageți maneta (A) din spatele capacului rabatabil (fig. 9-1) până când ușa se deblochează cu un CLIC ușor.

► Montați toate elementele în poziție și închideți capacul pliabil.

i Atunci când mașina de spălat este într-o stare sigură pentru utilizator (nivelul apei este sub trapa de observare la o anumită distanță, temperatura rezervorului este sub 55°C, tamburul nu se rotește), se poate să deschideți ușa mașinii.

10.1 Pregătirea

- ▶ Scoateți mașina de spălat din ambalaj.
- ▶ Îndepărtați întregul material de ambalare, inclusiv baza de polistiren și materialul de fixare din interiorul carcasei, și puneți-le într-un loc inaccesibil pentru copii. Când deschideți ambalajul pe punga de plastic și ușă, puteți vedea picături de apă. Acesta este un fenomen normal cauzat de testele din fabrică cu folosirea apei.



Notă: Reciclarea ambalajului

Păstrați toate materialele de ambalare departe de ochii copiilor și aruncați-le într-un mod sigur pentru mediu.

10.2 Instalarea panoului metalic

1. 1. Înclinați mașina de spălat pe spate (fig. 10-1)
2. 2. Scoateți panoul metalic din partea superioară a spumei de ambalare și fixați-l în partea inferioară a mașinii, apoi fixați panoul cu patru șuruburi. (fig. 10-2)
3. 3. Scoateți garniturile de micșorare a zgomotului și îndepărtați folia de protecție cu două fețe; garniturile de micșorare a zgomotului sunt amplasate sub corpul mașinii de spălat în locurile prezentate în fig. 10-3 (două garnituri lungi-în pozițiile 1 și 3, Două garnituri scurte-în pozițiile 2 și 4). La final, puneți mașina înapoi în poziție verticală.

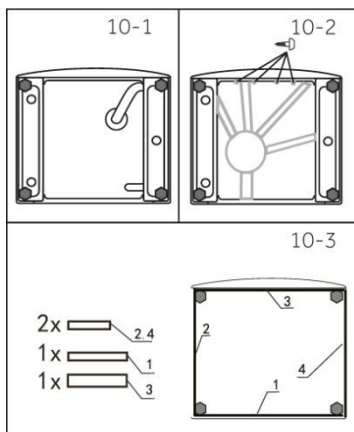

Informații:

Tampoanele de anulare a zgomotului sunt incluse la dorința cumpărătorului, pot ajuta la reducerea zgomotului și pot fi instalate dacă se dorește.

10.3 Îndepărtarea șuruburilor de transport

Șuruburile de transport sunt concepute pentru a fixa componentele anti-vibrații în interiorul mașinii în timpul transportului, pentru a preveni deteriorarea internă.

1. Scoateți cele 4 șuruburi de transport (A) de pe peretele din spate și scoateți distanțierele de plastic (B) din interiorul mașinii (fig. 10-4. și 10-5.)
2. Scoateți șuruburile de fixare a pieselor de întărire (C), apoi scoateți piesele de întărire (D) și barele de ambalare (E) din interiorul mașinii (fig. 10-6.).
3. Introduceți dopurile (F) în găurile din stânga (fig. 10-7.).

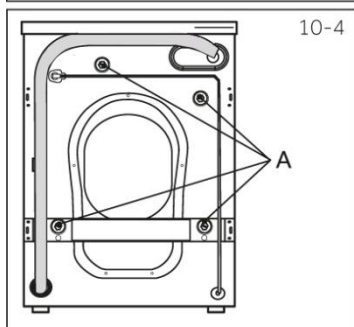

Notă: păstrați într-un loc sigur

Păstrați șuruburile de transport într-un loc sigur pentru o utilizare ulterioară. Instalați aceste șuruburi înainte de fiecare mișcare a mașinii.

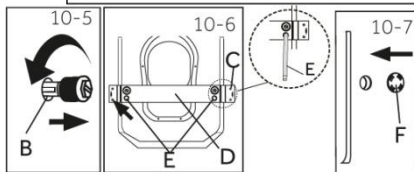

10.4 Mutarea mașinii

Dacă mașina de spălat trebuie mutată în altă parte, reinstalați șuruburile de transport pentru a preveni deteriorarea:

1. Scoateți dopurile.
2. Scoateți capacul din spate
3. Introduceți distanțierele din plastic și șuruburile de transport.
4. Strângeți șuruburile cu o cheie.
5. Așezați capacul din spate în poziție.

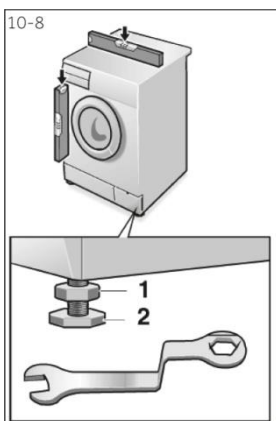

10.5 Alinierea mașinii

Reglați toate picioarele (fig. 10-1) până la atingerea unei poziții absolut orizontale. Acest lucru minimizează vibrațiile și, prin urmare, zgomotul în timpul funcționării. Acest lucru reduce, de asemenea, uzura. Pentru nivelare, se recomandă utilizarea nivelei cu bulă de aer. Podeaua trebuie să fie cât mai stabilă și mai dreaptă posibil.

1. Slăbiți piulița de blocare (1) cu o cheie.
2. Reglați înălțimea prin rotirea piciorului (2).
3. Strângeți piulița de blocare (1) pe carcasă.

Transportați și depozitați mașina de spălat în ambalajul din fabrică, conform semnelor de manipulare indicate pe ea. Când încărcați, descărcați și transportați și aveți grijă. Transportul și depozitarea trebuie să asigure protecția mașinii de spălat împotriva precipitațiilor atmosferice și a deteriorării mecanice.

10.6 Conexiunea de scurgere a apei

Atașați furtunul de scurgere a apei la conductă în mod corespunzător. Punctul superior al furtunului trebuie să fie de la 80 până la 100 cm deasupra limitei inferioare a mașinii! Ori de câte ori este posibil, fixați întotdeauna furtunul de evacuare în clema din spatele mașinii.

ATENȚIE!

- ▶ Utilizați numai setul de furtunuri furnizat pentru conectare.
- ▶ Nu folosiți niciodată seturi de furtunuri vechi!
- ▶ Conectați furtunul numai la sursa de apă rece.
- ▶ Verificați puritatea și transparența apei înainte de conectare.

Următoarele opțiuni de conectare sunt posibile:

10.6.1. Scurgeți furtunul în chiuvetă

Așezați furtunul de evacuare cu ajutorul unui suport în formă de U pe marginea chiuvetei de dimensiuni adecvate (fig. 10-9).

Luați măsurile adecvate pentru a preveni alunecarea suportului în formă de U.

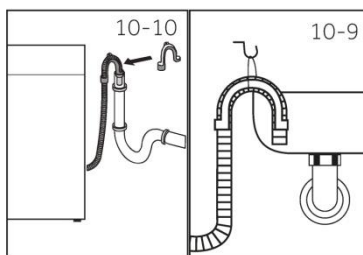

10.6.2. Scurgere furtun la scurgere în canalizație

Diametrul interior al țevii de scurgere trebuie să fie de cel puțin 40 mm.

Introduceți furtunul de evacuare în conducta de canalizare aprox. 80 mm.

Conectați suportul în formă de U și fixați-l bine (fig. 10-10).

10.6.3. Scurgerea de la furtun atașați-o la chiuvetă

Racordarea furtunului trebuie amplasată deasupra sifonului. Conexiunea este de obicei închisă cu o garnitură (A). Pentru a asigura funcționarea normală, aceasta trebuie îndepărtată (fig. 10-11).

Fixați furtunul de evacuare cu clema.

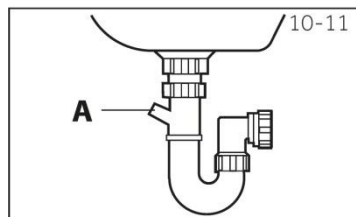

ATENȚIE!

Furtunul de evacuare nu trebuie scufundat în apă și trebuie să fie bine fixat și ermetizat. Dacă furtunul de evacuare este pus pe pământ sau dacă conducta este la o înălțime mai mică de 80 cm, mașina de spălat va scurge continuu apa în timpul umplerii (scurgere automată).

Nu este permisă prelungirea furtunului de scurgere. Dacă este necesar, contactați departamentul de servicii post-vânzare.

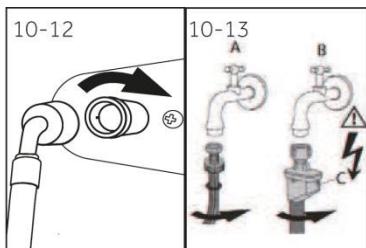

10.7 Conexiunea de alimentare cu apă

Asigurați-vă că garniturile sunt inserate. Conectați furtunul de umplere cu capătul curbat la mașină (fig. 10-12). Strângeți conexiunea șurubului cu mâna.

Celălalt capăt al furtunului este conectat la robinetul de alimentare cu apă 3/4" (fig. 10-13).

i Notă: sistemul de protecție împotriva scurgerilor de apă "aqua-stop".

Unele modele sunt echipate cu un furtun de umplere cu sistem de protecție împotriva scurgerilor de apă - "aqua-stop" (B). Sistemul de protecție împotriva scurgerilor protejează împotriva deteriorării cauzate de apă, oprind automat alimentarea cu apă în cazul deteriorării furtunului. Atunci când se activează se aprinde indicatorul roșu (C). Un astfel de furtun trebuie înlocuit.

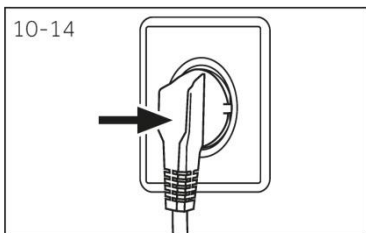

10.8 Conectarea la rețeaua electrică

Înainte de fiecare conexiune, verificați că:

- ▶ sursa de alimentare, priza și siguranța corespund plăcii de fabrică;
- ▶ priza este împământată, ramificatoarele multiple sau prelungitoarele nu sunt utilizate;
- ▶ conectorul și priza sunt strict conforme unul cu celălalt.

Introduceți ștecherul în priză (fig. 10-14).





! ATENȚIE!

- ▶ Asigurați-vă întotdeauna că toate conexiunile (furtunul de alimentare, scurgerea și alimentarea cu apă) sunt sigure, uscate și nu permit scurgerea apei!
- ▶ Asigurați-vă că aceste părți nu sunt zdrobite, îndoite sau răsucite
- ▶ Dacă cablul de alimentare este deteriorat, acesta trebuie înlocuit pentru a evita pericolul. Această lucrare trebuie efectuată de un agent de la service (a se vedea cardul de garanție).

i Notă: Igienă

Înainte de prima utilizare a mașinii de spălat după instalare sau după o perioadă îndelungată de nefolosire, se recomandă de a efectua întreținerea, executând programul "IGIENICĂ" (HYGIENIC) fără încărcare mașinii și cu o cantitate mică de detergent în compartimentul pentru el (2), sau, cu detergent special de curățare pentru a elimina posibilele substanțe nocive.

11.1 Produsul îndeplinește cerințele UE № 1061/2010

Marcă comercială	Haier
Model	HW100-BP14986E
Capacitatea nominală (kg)	10
Clasa de eficiență energetică	A+++
Consumul anual de energie electrică (AES, kWh/an) ¹⁾	162
Consumul de energie electrică la spălare în programul standard "Bumbac" la 60 °C și încărcare completă (kWh□ / ciclu)	0.77
Consumul de energie electrică la spălare în programul standard "Bumbac" la 60 °C și încărcare parțială (kWh□ / ciclu)	0.73
Consumul de energie electrică la spălare în programul standard "Bumbac" la 40 °C și încărcare parțială (kWh□ / ciclu)	0.64
Consum de energie ponderat în starea off (w)	0.46
Consumul de energie ponderat în modul "lăsat pornit" (W)	0.49
Consumul anual de apă (AWC, l/an) ²⁾	9806
Clasa de eficiență a modului de centrifugare / uscare ³⁾	În
Max. turație tambur la centrifugare (rot/min) ⁴⁾	1400
Conținutul rezidual de umiditate (%) ⁴⁾	53
Programul standard "bumbac" la 60 °C ⁵⁾	 +  viteză maximă
Programul standard "bumbac" la 40 °C ⁵⁾	 +  viteză maximă
Tempul de execuție al programului "bumbac" la o temperatură de 60 °C și încărcare completă (min)	285
Tempul de execuție al programului "bumbac" la o temperatură de 60 °C și o încărcare parțială (min)	285
Tempul de execuție al programului "bumbac" la o temperatură de 40 °C și încărcare parțială (min)	285
Durata aflării în modul "lăsat pornit" (T ₁ , min) ⁶⁾	3
Zgomotul transmis prin aer (spălare/centrifugare) în(dB (A)) rel. 1 Pvt ⁷⁾	55/74
Tip	de sine stătător

¹⁾ Pe baza a 220 de cicluri standard de spălare în conformitate cu programul "Bumbac" la 60 °C și "bumbac" la 40 °C la încărcare completă și parțială, precum și consumul în moduri de economisire a energiei. Consumul real de energie depinde de modul în care este utilizată mașina.

²⁾ Pe baza a 220 de cicluri standard de spălare conform programului "Bumbac" la 60 °C și "bumbac" la 40 °C la încărcare completă și parțială. Consumul real de apă depinde de modul în care este utilizată mașina.

³⁾ Clasa G este cea mai puțin eficientă și clasa A este cea mai eficientă.

⁴⁾ Pe baza programului standard "Bumbac" la 60 °C cu încărcare completă și a programului standard "Bumbac" la 40 °C cu încărcare parțială.

⁵⁾ "Programul standard de spălare a bumbacului la 60 °C și " programul standard de spălare a bumbacului la 40 °C " sunt programele standard de spălare, la care se referă informațiile de pe etichetă și în foaia de referință a datelor tehnice. Acestea sunt potrivite pentru spălarea murdărilor medii a hainelor din bumbac și sunt cele mai eficiente în ceea ce privește consumul total de energie electrică și apă.

⁶⁾ În cazul unui sistem de gestionare a energiei electrice.

⁷⁾ Pe baza programului standard "Bumbac" la 60 °C, cu încărcare completă.

11-Specificații tehnice

RO

11.2 Date tehnice suplimentare

Model	HW100-BP14986E
Dimensiuni (Î * L * L în mm)	985x701x486
Tensiune, V	220-240 curent fluctuabil, 50 Hz
Curent, A	10
Putere maximă, W	2000
Presiunea apei în mpa	$0.03 \leq P \leq 1$
Greutate netă, kg	86

Serviciul de asistență pentru clienți

Vă recomandăm să contactați serviciul de asistență pentru clienți al companiei "Heyer", precum și să utilizați piese de schimb originale. Dacă au apărut probleme cu aparatele dvs. de uz casnic, vă rugăm să examinați mai întâi secțiunea «ÎNLĂTURAREA DEFECȚIUNILOR».

Dacă nu găsiți o soluție, vă rugăm să vă adresați:

— la distribuitorul dvs. oficial sau

— la call center-ul nostru.:

8-800-200-17-06 (RU),

8-10-800-2000-17-06 (BY),

00-800-2000-17-06 (Uzbekistan)

- pe site-ul www.haier.com, unde puteți lăsa o cerere de serviciu, precum și pentru a găsi răspunsuri la întrebări frecvente.

Apelând la centrul nostru de service, vă rugăm să pregătiți următoarele informații pe care le puteți găsi pe plăcuța de identificare și pe cec:

Model _____

Numărul de serie _____

Data vânzării _____



De asemenea, vă rugăm să verificați garanția și a documentele de vânzare.

Important! Lipsa numărului de serie pe aparat face imposibilă identificarea aparatului și, în consecință, întreținerea acestuia în garanție. Este interzisă scoaterea de pe aparat a plăcilor de identificare din fabrică. Lipsa plăcilor de identificare poate duce la refuzul de a îndeplini obligațiile de garanție.

Acest document poate fi modificat fără notificare prealabilă.

Producătorul își rezervă dreptul de a face modificări în designul și dotarea produsului fără notificare suplimentară.

Haier

Producător: "Haier Overseas
Electric Appliances Corp. Ltd.»
Adresa: Room s401, Haier Brand
building, Haier Industry park Hi-Tech
Zone, Laoshan District Qingdao, China

Importator: «HAR SRL»
Adresa: 121099, Moscova, Bulevardul
Novinsky, 8, etajul 16, biroul 1601
tel.: 8-800-200-17-06
adresa de e-mail: info@haierrussia.ru

Data fabricării și perioada
de garanție sunt indicate
pe eticheta aparatului

